

Baillu MACHINE

№1 В РОССИИ
с 2011 года*



КАТАЛОГ ПРОМЫШЛЕННОЕ ТЕПЛОВОЕ ОБОРУДОВАНИЕ 2020-2021

*Лидер продаж в категории «Промышленные электронные нагревательные приборы (тепловые завесы и пушки)» в количественном выражении по результатам исследования российского рынка, проведенного агентством Research.Techart с 2011 года и «Литвинчук-Маркетинг» за 2014, 2015 гг.

9

ЛОГИСТИЧЕСКИХ
ЦЕНТРОВ

130 000 М²

ОБЩАЯ ПЛОЩАДЬ
СКЛАДОВ

24/7

ДОСТАВКА ЗА 1 ДЕНЬ
В РАДИУСЕ 500 КМ ОТ РРЦ



СОДЕРЖАНИЕ

О промышленном концерне Ballu	4
Электрические тепловые пушки	6
Газовые тепловые пушки	24
Дизельные тепловые пушки	32
Промышленные мобильные вентиляторы	40
Электрические инфракрасные обогреватели	44
Терморегуляторы	62
Воздушные завесы	64
Водяные тепловентиляторы и дестратификаторы	84
Газовые инфракрасные обогреватели	94

САМАЯ
ПРОДАВАЕМАЯ
ТЕПЛОВАЯ ТЕХНИКА В РОССИИ*

Ballu®

INDUSTRIAL GROUP

МОЩНЫЙ
ПРОИЗВОДСТВЕННЫЙ
ПОТЕНЦИАЛ

7 000 000

Единиц климатического
оборудования произведено
в 2019 году



2 000 000

ЕДИНИЦ ПРОДУКЦИИ

ОБЩАЯ
ПРОИЗВОДСТВЕННАЯ
МОЩНОСТЬ



ПРОМЫШЛЕННЫЙ КОНЦЕРН BALLU
СПЕЦИАЛИЗИРУЕТСЯ НА РАЗРАБОТКЕ
И ПРОИЗВОДСТВЕ КЛИМАТИЧЕСКОЙ
И ИНЖЕНЕРНОЙ ТЕХНИКИ



Промышленный концерн Ballu ежегодно производит и поставляет более чем в 30 стран мира 2 миллиона единиц тепловой техники, в том числе воздушные завесы, тепловые пушки и конвектора, более 5 миллионов приборов систем кондиционирования и вентиляции, увлажнения, очищения и более 250 тысяч единиц климатического оборудования промышленного назначения, включая каркасно-панельные вентиляционные агрегаты, чиллеры и градирни, произведенные как под собственными брендами Ballu, Ballu Machine, Ballu-Biemmedue, так и для OEM партнёров. Концерн занимает лидирующие позиции на рынках России, СНГ и стран Восточной Европы.

Многолетний опыт, собственные исследовательские и производственные центры обеспечивают передовые технологии, качество и надежность, гарантируя устойчивое развитие концерна сегодня и успех в будущем.

Основанный в 2007 году Ижевский Завод Тепловой Техники в городе Ижевск — крупнейший на территории России завод полного цикла по производству электрических, воздушных и газовых систем отопления с плановой мощностью более 2 000 000 единиц продукции в год. В заводской комплекс входят: лаборатория тепловой техники HeatLab, шесть производственных участков, цех оперативной полиграфии.

Все производственные процессы соответствуют мировым стандартам, на каждом этапе производства проводится постоянный контроль качества. В 2015 году ИЗТТ получил сертификат о соответствии требованиям Системы менеджмента качества серии стандартов ИСО 9001.

Инновационные разработки, высококачественные комплектующие, современные технологии и оборудование обеспечивают соответствие всей продукции завода высоким требованиям промышленного концерна Ballu.

СТРУКТУРА ПРОМЫШЛЕННОГО КОНЦЕРНА BALLU

Ballu®

INDUSTRIAL GROUP



Ижевский завод
тепловой техники
г. Ижевск
(Россия)



Heat Lab

R&D исследовательская
климат-лаборатория



Ижевский завод
тепловой техники
г. Киржач
(Россия)



Производственное
предприятие
Ballu Ventengmach
(Россия)



SiberCool

R&D исследовательская
климат-лаборатория



Производственное
предприятие
Biemmedue S.p.A.
(Италия)



Foshan Shunde
Big Climatic
Manufacture
(Китай)



Design Lab

Innovative
Design Lab Ballu



Модельный ряд

	Модель	Номинальная мощность нагрева (кВт)													
		2	3	5	6	9	15	20	22	24	30	36	40		
Электрические тепловые пушки MASTER 2	NEW BHP-M2		•	•			•	•	•				•		•
Электрические тепловые пушки MASTER	BHP-M		•	•			•	•			•	•	•		
Электрические тепловые пушки ME	BHP-ME	•	•	•			•	•							
Электрические тепловые пушки PRORAB 2	BHP-P2		•	•	•	•	•			•			•		
Электрические тепловые пушки PRORAB	BHP-P		•	•	•	•									
Электрические тепловые пушки PE 2	NEW BHP-PE2	•	•	•											
Электрические тепловые пушки PE	BHP-PE	•	•	•											
Электрические тепловые пушки PA	BHP-PA	•	•												
Электрические тепловые пушки BKN / BKS	BKN / BKS	•	•												
Электрические тепловые пушки BKX	BKX	•	•	•											
Электрические подвесные тепловентиляторы MW	MW			•			•	•							

Преимущества

<div style="border: 1px solid orange; border-radius: 15px; padding: 10px; text-align: center;"> <h3>ТЭНЫ</h3> <p>НЕРЖАВЕЮЩАЯ СТАЛЬ</p> </div> <p>Надежные ТЭНы из нержавеющей стали Надежные и долговечные нагревательные элементы для работы в сложных условиях (пыль, грязь)</p>	<div style="border: 1px solid orange; border-radius: 15px; padding: 10px; text-align: center;"> <h3>ЭЛЕКТРОННЫЙ ТЕРМОСТАТ</h3> <p>С БЛОКИРОВКОЙ АВТОВКЛЮЧЕНИЯ</p> </div> <p>Новый электронный защитный термостат с блокировкой автовключения Препятствует автоматическому запуску пушки после экстренного отключения при перегреве</p>
<div style="border: 1px solid orange; border-radius: 15px; padding: 10px; text-align: center;"> <h3>АНТИКОР</h3> <p>ОБРАБОТКА КОРПУСА</p> </div> <p>Антикоррозионная обработка корпуса и элементов конструкции Проходят абсолютно все пушки Ballu, что защищает их от коррозии даже при возникновении царапин</p>	<div style="border: 1px solid orange; border-radius: 15px; padding: 10px; text-align: center;"> <h3>0...40 °C</h3> <p>ВЫСОКОТОЧНЫЙ КАПИЛЛЯРНЫЙ ТЕРМОСТАТ</p> </div> <p>Высокоточный капиллярный термостат Из нержавеющей стали позволяет точно поддерживать заданную температуру в помещении</p>
<div style="border: 1px solid orange; border-radius: 15px; padding: 10px; text-align: center;"> <h3>IP44</h3> <p>ЗАЩИТА ДВИГАТЕЛЯ</p> </div> <p>Двигатель с высокой степенью пылевлагозащиты Прочный литой металлический корпус защищает двигатель от пыли, грязи и брызг</p>	<div style="border: 1px solid orange; border-radius: 15px; padding: 10px; text-align: center;"> <h3>ТЕПЛОВОЙ ЭКРАН</h3> <p>КОРПУСА</p> </div> <p>Внутренний тепловой экран Снижает температуру на поверхности корпуса, обеспечивает большую механическую прочность и надёжность конструкции тепловой пушки</p>

ЭЛЕКТРИЧЕСКИЕ ТЕПЛОВЫЕ ПУШКИ

Быстрый обогрев в любых условиях

Электрические тепловые пушки Ballu — это промышленные тепловентиляторы, предназначенные для общего и направленного обогрева помещений, а также для просушки поверхностей.

Пушки в круглом корпусе чаще применяются при строительных и отделочных работах, в прямоугольном корпусе — лучше подходят для общего обогрева.

Современные комплектующие и надёжная конструкция гарантируют длительную бесперебойную работу техники. Широкий и разнообразный модельный ряд позволяет выбрать модели, наиболее полно отвечающие потребностям.

Электрические тепловые пушки MASTER 2



- ДВА ВАРИАНТА НАКЛОНА КОРПУСА
- IP24 ПОВЫШЕННАЯ ПЫЛЕВЛАГОЗАЩИТА
- УВЕЛИЧЕННОЕ РАССТОЯНИЕ ДО ПОЛА
- 0...40 °C ВЫСОКОТОННЫЙ КАПИЛЛЯРНЫЙ ТЕРМОСТАТ
- 30 °C РАБОТА ПРИ НИЗКИХ ТЕМПЕРАТУРАХ
- 2 ГОДА ГАРАНТИИ

СДЕЛАНО В РОССИИ

Серия MASTER 2 — это новое поколение профессиональных пушек в прямоугольном корпусе, предназначенное для эксплуатации в тяжёлых условиях. Пушки имеют пылевлагозащищённое исполнение IP24, работают при температурах до -30 °C и в режиме 24/7 без перерывов. Новая опора-трансформер в основном положении обеспечивает увеличенный «дорожный просвет», так что пушку можно ставить на строительный мусор, в грязь или даже небольшие лужи. Во втором положении корпус можно наклонить вверх. Кроме того, опора выступает габаритной силовой рамой, которая защищает пушки при хранении и перевозке.

Пылевлагозащищённая панель управления с индикацией режимов работы



Модельный ряд тепловых пушек MASTER 2



ВНР-M2-3/5

ВНР-M2-9

ВНР-M2-15/20/30

Опора-трансформер позволяет менять угол наклона корпуса



Технические характеристики

Параметры / Модель		ВНР-M2-3	ВНР-M2-5	ВНР-M2-9	ВНР-M2-15	ВНР-M2-20	ВНР-M2-30	ВНР-M2-40
Мощность нагрева	кВт	3/1,5/0	4,5/3/0	9/4,5/0	15/7,5/0	20/10/0	30/15/0	40/26/13/0
Производительность	м³/ч	300	400	850	1700	1700	2400	3200/2500/1800
Напряжение питания	В	230			400			
Номинальный ток	А	13,2	19,8	13,2	22,3	30	44,5	59,5
Увеличение температуры воздуха	°C	30	34	32	27	35	37	43
Размеры прибора (Ш×В×Г)	мм	283×399×250	283×399×250	350×505×300	415×567×335	415×567×335	415×626×460	560×835×735
Размеры в упаковке (Ш×В×Г)	мм	305×415×280	305×415×280	365×515×315	435×595×345	435×595×345	430×640×475	530×580×490
Вес нетто/брутто	кг	4/4,5	4,6/5,1	8,2/8,8	13/13,5	14,5/15	20/20,9	28/29,5

Электрические тепловые пушки MASTER



СДЕЛАНО В РОССИИ

Тепловые пушки серии MASTER — это мощные профессиональные тепловентиляторы в традиционном прямоугольном корпусе. Они оснащаются высокоточным капиллярным термостатом с рабочим диапазоном температур от 0 до 40 °С, способным точно поддерживать заданную температуру в помещении, и экономят энергию.

Все пушки выпускаются в антивандальном исполнении и имеют современную систему защиты от перегрева, в том числе термостат с функцией ручного перезапуска, для исключения бесконтрольного возобновления работы после экстренного отключения. Высокая производительность по воздуху способствует равномерному прогреву даже самых больших помещений.

Ручной перезапуск для дополнительной безопасности и капиллярный термостат для точного поддержания температуры



Модельный ряд тепловых пушек MASTER



ВНР-М-3 / ВНР-М-5

ВНР-М-9 / ВНР-М-15

ВНР-М-24 / ВНР-М-30 / ВНР-М-36

Трехфазная вилка на корпусе для быстрого подключения

Промышленный пылевлагозащищенный вентилятор



Технические характеристики

Параметры / Модель		ВНР-М-3	ВНР-М-5	ВНР-М-9	ВНР-М-15	ВНР-М-24	ВНР-М-30	ВНР-М-36
Мощность нагрева	кВт	3/1,5/0	4,5/3/0	9/6/0	15/7,5/0	24/12/0	30/15/0	36/18/0
Производительность	м³/ч	300	400	850	1700	1700	2500	2500
Напряжение питания	В	230			400			
Номинальный ток	А	13,6	20,5	13,6	22,7	36,4	45,5	55
Увеличение температуры воздуха	°С	30	34	32	27	43	36	43
Размеры прибора (Ш × В × Г)	мм	280 × 390 × 220		340 × 485 × 290	410 × 570 × 315	430 × 555 × 430		430 × 555 × 460
Размеры в упаковке (Ш × В × Г)	мм	300 × 400 × 240		36 × 490 × 310	435 × 59 × 345	450 × 570 × 480		
Вес нетто/брутто	кг	3,9/5	4,4/5,5	7,2/8,7	12,6/14	19/21,6	19,1/21,7	23,2/25,4

Электрические тепловые пушки ME



- Терморегулятор: поддержание температуры
- Антикор обработка корпуса
- Защита от перегрева
- ТЭНы: нержавеющая сталь
- 2: уровень мощности
- Режим вентиляции без нагрева

СДЕЛАНО В РОССИИ

Тепловые пушки Vallu серии ME — это компактные и легкие тепловые пушки в традиционном прямоугольном корпусе. Оборудование приспособлено к российским условиям эксплуатации и рассчитано на ежедневную непрерывную работу 24 часа. Все пушки имеют современную систему защиты от перегрева, прочное термостойкое полимерное покрытие корпуса. Отсутствие сварных соединений исключает преждевременное появление коррозии. Все пушки серии имеют компактные размеры и выполнены в единой концепции. Надежные комплектующие и качественная сборка гарантируют безопасность, эффективность и бесперебойность работы пушек Vallu.

Возможность поддержания заданной температуры в помещении



Внутренний тепловой экран повышает теплоотдачу



Надежный вентилятор со стальной крыльчаткой



Широкий поток горячего воздуха для общего обогрева



Технические характеристики

Параметры / Модель		ВНР-МЕ-2	ВНР-МЕ-3	ВНР-МЕ-5	ВНР-МЕ-9	ВНР-МЕ-15
Мощность нагрева	кВт	2 / 1 / 0	3 / 1,5 / 0	4,5 / 3 / 0	9 / 6 / 0	15 / 7,5 / 0
Производительность	м³/ч	140	300	400	850	1700
Напряжение питания	В	230			400	
Номинальный ток	А	9,5	14	21	14	22,7
Увеличение температуры воздуха	°С	43	30	34	32	41
Размеры прибора (Ш×В×Г)	мм	185×285×175	245×350×185	245×350×225	315×450×250	370×570×260
Размеры в упаковке (Ш×В×Г)	мм	205×285×205	245×340×265	250×340×265	335×435×275	375×545×275
Вес нетто/брутто	кг	2,6/2,9	2,9/3,2	3,5/3,8	6,5/7	12,2/13,2

Электрические тепловые пушки PRORAB 2



СДЕЛАНО В РОССИИ

Тепловые пушки серии PRORAB 2 — это новое поколение профессиональных тепловых пушек направленного нагрева в круглом двойном корпусе. Благодаря высокоточному капиллярному термостату с рабочим диапазоном температур от 0 до 40 °С, в помещении точно поддерживается необходимая температура, что позволяет сократить затраты на электроэнергию.

Помимо стандартного применения на полу, их можно легко повесить на стены или колонны. В таком варианте установки пушки не занимают полезное место на полу, не мешают проходу, и более безопасны в эксплуатации. Также пушки могут работать в режиме без нагрева, в качестве настенных вентиляторов.

Возможность настенного монтажа для экономии места и снижения затрат на обогрев



Модельный ряд тепловых пушек серии PRORAB 2



ВНР-P2-3/5

ВНР-P2-6/9

ВНР-P2-15

ВНР-P2-22/30

Высокоточный термостат с расширенным диапазоном 0...+40 °С для точного поддержания температуры в помещении



Технические характеристики

Параметры / Модель		ВНР-P2-3	ВНР-P2-5	ВНР-P2-6	ВНР-P2-9	ВНР-P2-15	ВНР-P2-22	ВНР-P2-30
Мощность нагрева	кВт	3/1,5/0	4,5/3/1,5/0	6/4/0	9/6/0	15/9/0	22/11/0	27/13,5/0
Производительность	м³/ч	300	400	850	850	1600	1600	1800
Напряжение питания	В	230			400			
Номинальный ток	А	13	19,5	8,7	13	27,5	31,8	40
Увеличение температуры воздуха	°С	30	34	22	32	32	42	45
Размеры прибора (Ш×В×Г)	мм	340×400×300	340×400×300	315×430×330	315×430×330	385×515×490	470×630×770	770×620×490
Размеры упаковки (Ш×В×Г)	мм	305×315×345	305×315×345	340×415×340	340×415×340	410×430×530	410×460×640	640×495×410
Вес нетто / брутто	кг	5,3 / 6	5,9 / 6,6	7,7 / 8,6	7,9 / 8,8	13 / 15	21,5 / 23,3	23 / 24,8

Электрические тепловые пушки PRORAB



 СДЕЛАНО В
РОССИИ

Тепловые пушки серии PRORAB — это профессиональные тепловые пушки направленного нагрева в круглом двойном корпусе. Пушка имеет возможность регулировки угла наклона корпуса. Универсальная ручка-подставка с эргономичной насадкой для хвата позволяет удобно переносить Prorab даже мокрыми руками или в перчатках. Специальный фиксатор удерживает намотанный кабель на корпусе пушки, что упрощает использование и хранение. Опора прибора имеет упругие насадки, которые снижают шум при эксплуатации пушки.

Двойной корпус с воздушным зазором и эффективные ТЭНы специальной формы из нержавеющей стали

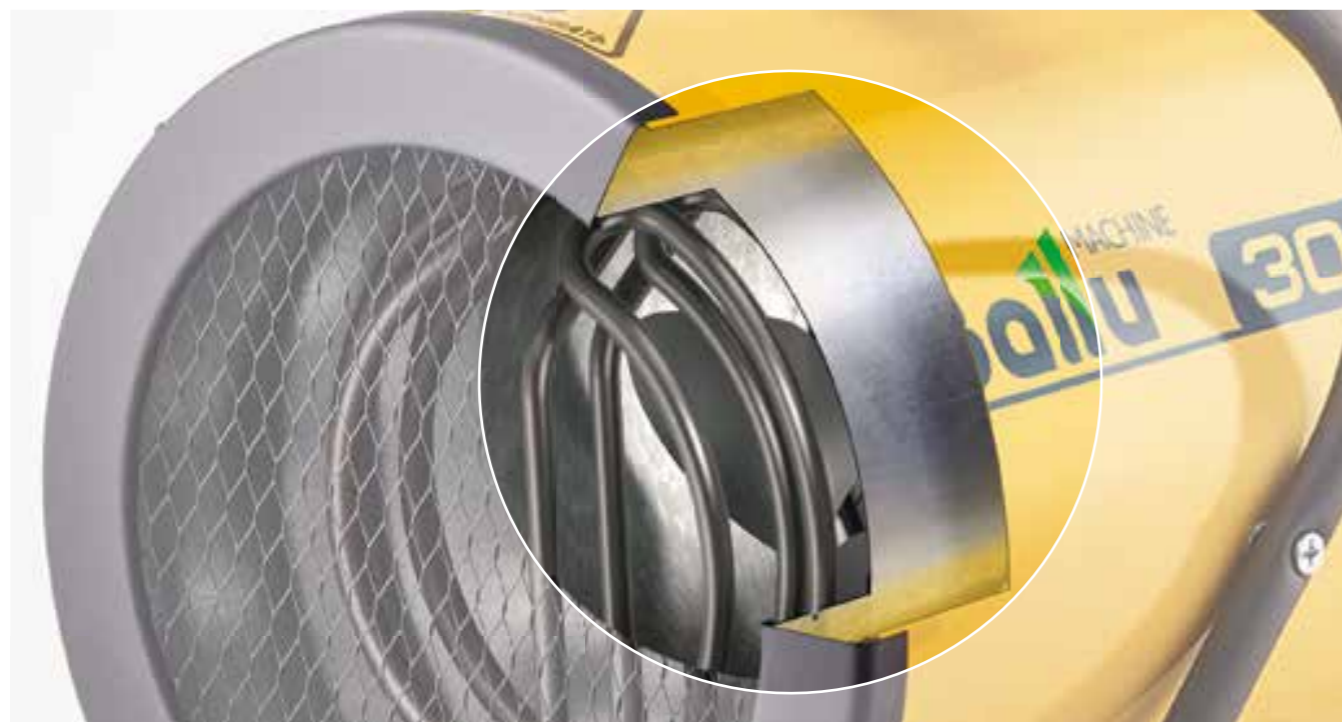

Модельный ряд тепловых пушек серии PRORAB



ВНР-Р-3 / ВНР-Р-5

ВНР-Р-6 / ВНР-Р-9

Высокоточный капиллярный термостат от 0 до 40 °С
(для модели ВНР-Р-6 / Р-9)



ВЫСОКОТОЧНЫЙ
КАПИЛЛЯРНЫЙ
ТЕРМОСТАТ

Технические характеристики

Параметры / Модель		ВНР-Р-3	ВНР-Р-5	ВНР-Р-6	ВНР-Р-9
Мощность нагрева	кВт	3 / 1,5 / 0	4,5 / 3 / 0	6 / 4 / 0	9 / 6 / 0
Производительность	м³ / ч	300	400	850	850
Напряжение питания	В	230		400	
Номинальный ток	А	13,6	20,5	9,1	13,7
Увеличение температуры воздуха	°С	30	34	21	32
Размеры прибора (ШхВхГ)	мм	305 × 365 × 300		345 × 420 × 315	
Размеры упаковки (ШхВхГ)	мм	335 × 405 × 335		375 × 455 × 375	
Вес нетто / брутто	кг	4,8 / 5,4	5,6 / 6,2	7,7 / 8,6	7,9 / 8,8

Электрические тепловые пушки PA / PE / PE2



- ОБОГРЕВ
РЕГУЛИРУЕМЫЙ НАПРАВЛЕННЫЙ
- ТЕРМО-РЕГУЛЯТОР
ПОДДЕРЖАНИЕ ТЕМПЕРАТУРЫ
- ТЕПЛОВОЙ ЭКРАН
КОРПУСА
- АНТИКОР ОБРАБОТКА
КОРПУСА
- ЗАЩИТА
ОТ ПЕРЕГРЕВА
- РЕЖИМ ВЕНТИЛЯЦИИ
БЕЗ НАГРЕВА

РАЗРАБОТАНО В
РОССИИ

Тепловые пушки Ballu серии PA / PE / PE2 — это компактные и легкие тепловые пушки направленного нагрева в круглом корпусе. Пушки оснащены современной системой защиты от перегрева, а отсутствие сварных соединений исключает появление преждевременной коррозии. Все модели имеют встроенный терморегулятор, позволяющий поддерживать нужную температуру в помещении. В качестве нагревательного элемента используются ТЭНы из нержавеющей стали. Металлические элементы корпуса перед покраской проходят специальную химическую обработку, что позволяет предотвратить коррозию даже при повреждении лакокрасочного покрытия.

Внутренний тепловой экран снижает температуру корпуса и повышает эффективность обогрева



Модельный ряд компактных ТЭНовых пушек в круглом корпусе



BHT-PA

BHP-PE

BHP-PE2

Удобный блок управления со встроенной ручкой для переноски

Направленный обогрев и просушка поверхностей



Технические характеристики

Параметры / Модель		BHT-PA-2	BHT-PA-3	BHP-PE-2	BHP-PE-3	BHP-PE-5	BHP-PE2-2	BHP-PE2-3	BHP-PE2-5
Мощность нагрева	кВт	2 / 0	3 / 1,5 / 0	2 / 1 / 0	3 / 1,5 / 0	4,5 / 3,0 / 1,5 / 0	2 / 1 / 0	3 / 1,5 / 0	4,5 / 2,25 / 0
Производительность	м³ / ч	300			260				
Напряжение питания	В	230							
Номинальный ток	А	9	13,6	9,1	13,6	21	8,9	13,2	19,8
Увеличение температуры воздуха	°С	20	35	24	35	52	23	34,5	52
Размеры прибора (Ш×В×Г)	мм	195×275×210		250×315×245			245×315×245		
Размеры упаковки (Ш×В×Г)	мм	240×255×210		260×340×260			260×340×260		
Вес нетто/брутто	кг	2,9/3,2	3,2/3,5	3,4/3,7	3,7/4	4,5/5	2,7 / 3,0	3,0/ 3,3	3,2 / 3,5

Электрические тепловые пушки BKN / BKS / BKX



- SUPER COMPACT ГАБАРИТЫ
- ТЕРМО-РЕГУЛЯТОР ПОДДЕРЖАНИЕ ТЕМПЕРАТУРЫ
- МЕТАЛЛО-КЕРАМИКА НАГРЕВАТЕЛЬНЫЙ ЭЛЕМЕНТ
- 3 УРОВНЯ БЕЗОПАСНОСТИ
- АНТИКОР ОБРАБОТКА КОРПУСА
- 3 ГОДА РАСШИРЕННОЙ ГАРАНТИИ*

РАЗРАБОТАНО В РОССИИ

* Для моделей серии BKX

Тепловые пушки серии BKN, BKS и BKX — это профессиональные тепловентиляторы в сверхкомпактном ударопрочном металлическом корпусе. Они хорошо подходят для локального обогрева и поддержания нужной температуры в небольших помещениях.

Благодаря небольшим размерам пушки легко переносить и хранить. Приборы оснащены долговечным металлокерамическим нагревательным элементом класса А, который исключает возможность перегрева и обеспечивает экономию электроэнергии, а внутренний терморегулятор поддерживает нужную температуру нагрева.

Корпус ультракомпактных электрических пушек BKN-3 / BKS-3 на 50% меньше, чем у BKX-3



Модельный ряд тепловых пушек BKN / BKS / BKX



Ультракомпактный корпус

Воздушный поток не поднимает пыль



Металлокерамические нагревательные элементы Ballu имеют свойство автоматической терморегуляции. Чем выше их температура, тем больше электрическое сопротивление, меньше потребляемая мощность и меньше нагрев. Это исключает перегрев и обеспечивает высокую экономичность расхода электроэнергии.

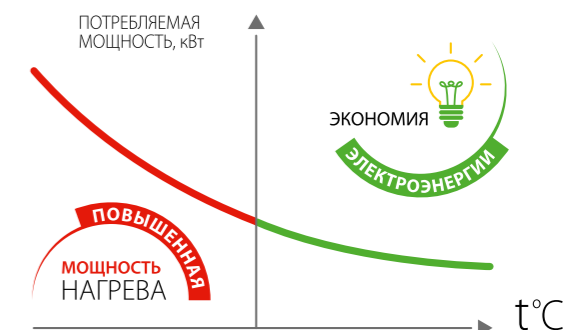

Технические характеристики

Параметры / Модель		BKN-3/BKS-3	BKN-5	BKX-3	BKX-5	BKX-7
Максимальная мощность нагрева	кВт	2,2	3	2/1/0	3/1,8/0	5/2,5/0
Производительность	м³/ч	100	150	120	250	300
Напряжение питания	В	230				
Номинальный ток	А	9,6	13,6	9,1	13,6	22,7
Увеличение температуры воздуха	°С	70		50	36	50
Размеры прибора (Ш×В×Г)	мм	150×180×170	175×195×160	175×175×190	205×205×195	250×225×235
Размеры упаковки (Ш×В×Г)	мм	160×150×180	170×165×180	180×185×195	210×215×200	265×245×245
Вес нетто / брутто	кг	1,1/1,2	1,6/1,7	1,7/1,85	2,1/2,4	3,4/3,95

Подвесные электрические тепловентиляторы MW



- Пульт ДУ в комплекте
- +10...+30°C Точное поддержание температуры
- Угол наклона Регулировка в 2 плоскостях
- Поворотные кронштейны в комплекте
- Антикор обработка корпуса
- 24/7 круглосуточная работа

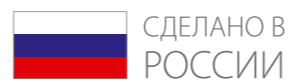

Специализированная серия подвесных электрических тепловентиляторов серии MW разработана для обогрева небольших подсобных, складских, коммерческих и промышленных помещений. Кронштейн в комплекте поставки позволяет легко смонтировать обогреватель на стену или колонну с возможностью изменения угла наклона в двух плоскостях для оптимального распределения тёплого воздуха.

Тепловентилятор оснащается пультом управления для удобного управления и поддержания необходимой температуры в зоне установки (а не на высоте прибора). Пульт поставляется уже подключенным к тепловентилятору, что значительно упрощает монтаж.

Подвесные тепловентиляторы не занимают полезное место и не мешают проходу



Регулировка угла наклона в двух плоскостях



Выносной пульт ДУ с термостатом



Равномерное распределение воздушного потока



Надёжный вентилятор





Технические характеристики

Параметры / Модель		ВНР-MW-5	ВНР-MW-9	ВНР-MW-15
Максимальная мощность нагрева	кВт	4,5 / 3,0 / 1,5	9,0 / 6,0 / 3,0	15 / 7,5 / 0
Производительность	м³/ч	450	900	1700
Напряжение питания	В	230	400	
Номинальный ток	А	19,8	13,2	22,7
Увеличение температуры воздуха	С	34	32	30
Размеры прибора (Ш×В×Г)	мм	285 × 250 × 215	350 × 305 × 255	570 × 430 × 615
Размеры упаковки (Ш×В×Г)	мм	260 × 340 × 260	330 × 435 × 275	595 × 455 × 435
Вес нетто / брутто	кг	4,8 / 5,2	7,3 / 7,9	14,5 / 15,9



Модельный ряд

	Модель	Мощность нагрева (кВт)						
		10	15	17	27	33	53	75
Газовые тепловые пушки URAL BHG-L 	BHG-10L NEW	•						
	BHG-15L NEW		•					
	BHG-30L NEW				•			
	BHG-50L NEW						•	
Газовые тепловые пушки TAYGA BHG 	BHG-10	•						
	BHG-20			•				
	BHG-40					•		
	BHG-60						•	
	BHG-85							•
Газовые тепловые пушки YAMAL BHG-M 	BHG-10M	•						
	BHG-20M			•				
	BHG-40M					•		

ГАЗОВЫЕ ТЕПЛОВЫЕ ПУШКИ

Экономичное эффективное решение при локальном обогреве в самых разных условиях эксплуатации

Газовые тепловентиляторы — это мощные профессиональные тепловентиляторы, работающие на сжиженном газе. Эти приборы практически не чувствительны к резким перепадам температур и легко переносят транспортировку.

Металлический корпус газовых пушек Ballu обладает теплоотражающими свойствами и надежно защищен антикоррозионным покрытием. Благодаря установленной многоуровневой системе защиты, газовый тепловентилятор самостоятельно выключается при исчерпании запасов топлива и перекрывает подачу газа в случае погасания пламени или при перегреве. Газовые тепловентиляторы Ballu компактны и надежны, обладают КПД около 100%.

Преимущества

<p>до 2000 м³ ЧАС ПРОИЗВОДИТЕЛЬНОСТЬ</p>	<p>Высокая производительность по воздуху Мощные электродвигатели обеспечивают производительность тепловентилятора от 270 м³/ч до 2000 м³/ч по воздуху</p>	<p>100 % КПД АБСОЛЮТНАЯ ЭФФЕКТИВНОСТЬ</p>	<p>Высокая эффективность Благодаря низкой потребляемой мощности (от 32 Вт) и оптимальной конструкции, КПД газовых тепловентиляторов Ballu близок к 100%</p>
<p>ПЛАВНАЯ РЕГУЛИРОВКА МОЩНОСТИ</p>	<p>Гибкость управления Плавная регулировка мощности позволяет удобно управлять подачей топлива, для достижения необходимого режима работы</p>	<p>3 УРОВНЯ ЗАЩИТЫ</p>	<p>Высокий уровень безопасности Газовые тепловентиляторы Ballu полностью безопасны благодаря трехуровневой системе защиты: - защита от перегрева, - защита от утечки газа, - защита от погасания пламени</p>
<p>ГОРЕЛКА СПЕЦИАЛЬНАЯ РАЗРАБОТКА</p>	<p>Уникальная конструкция Горелка разработана совместно с РАН Институтом Механики им. М.Т. Калашникова</p>	<p>2 ГОДА ГАРАНТИИ</p>	<p>Гарантия Высокое качество материалов, современные технологии и многоуровневый контроль производства позволяют предоставлять на все газовые тепловентиляторы гарантию 2 года</p>

Газовые тепловые пушки URAL BHG-L



- МОЩНЫЙ ПОТОК**
НАПРАВЛЕННЫЙ ГОРЯЧИЙ ВОЗДУХ
- СОМРАСТ**
КОМПАКТНЫЕ РАЗМЕРЫ
- ОЦИНКОВКА СТАЛИ**
КАМЕРЫ СТОЯНИЯ
- ГОРЕЛКА**
СПЕЦИАЛЬНАЯ РАЗРАБОТКА
- ЗАЩИТА**
ОТ ПЕРЕГРЕВА
- РЕДУКТОР И ШЛАНГ**
ГАЗОВЫЕ В КОМПЛЕКТЕ

 СДЕЛАНО В РОССИИ

Газовые тепловентиляторы серии URAL BHG-L — высокопроизводительные устройства, работающие на сжиженном газе пропане и пропан-бутане. Газовые тепловентиляторы оснащены функцией пьезорозжига, обеспечивающей надежный, быстрый и безопасный запуск. Удобная ручка обеспечивает комфортную переноску прибора. Благодаря компактным размерам и просушки помещений при проведении ремонтных работ. Газовые тепловентиляторы Ballu надежны и обладают КПД около 100%.

Эффективный быстрый обогрев при проведении ремонтных работ



Высокопроизводительный вентилятор



Редуктор со шлангом 2 метра в комплекте



Защитная термопара и уникальная конструкция горелки



РАЗРАБОТАНО
СОВМЕСТНО
С ИНСТИТУТОМ
МЕХАНИКИ
РАН ИМ.
КАЛАШНИКОВА М.Т.



Технические характеристики

Параметры / Модель		BHG-10L	BHG-15L	BHG-30L	BHG-50L
Мощность max	кВт	10	15	27	53
Потребление газа	кг/ч	0,7–0,8	1,0–1,3	1,8–2,3	4,0–4,4
Параметры электросети	В	230			
Производительность по воздуху	м³/ч	350		720	1000
Давление газа	бар	0,7/0,07			1,5/0,15
Диаметр форсунки	мм	0,85	1,0	1,5	1,75
Резьба присоединения шланга	дюйм	G1/4RH и G1/4LH			G1/4RH и G3/8LH
Размеры прибора (Ш×В×Г)	мм	340×285×185	415×285×185	465×335×225	660×415×270
Размеры упаковки (Ш×В×Г)	мм	375×265×220	478×270×220	480×305×245	740×390×300
Масса нетто/брутто	кг	3,4/4,4	3,8/4,9	5,6/7,0	9,2/11,0

Газовые тепловые пушки TAYGA BHG



- МОЩНЫЙ ПОТОК**
НАПРАВЛЕННЫЙ ГОРЯЧИЙ ВОЗДУХ
- ПЛАВНАЯ**
РЕГУЛИРОВКА МОЩНОСТИ
- ОЦИНКОВКА СТАЛИ**
КАМЕРЫ СГОРАНИЯ
- ГОРЕЛКА**
СПЕЦИАЛЬНАЯ РАЗРАБОТКА
- ЗАЩИТА**
ОТ ПЕРЕГРЕВА
- РЕДУКТОР И ШЛАНГ**
ГАЗОВЫЕ В КОМПЛЕКТЕ

 СДЕЛАНО В РОССИИ

Газовые тепловентиляторы серии TAYGA BHG — это мощные профессиональные устройства, работающие на сжиженном газе пропане и пропан-бутане. Благодаря наличию многоуровневой защитной автоматики, тепловентилятор самостоятельно выключается при исчерпании запасов топлива и перекрывает подачу газа в случае погасания пламени или при перегреве. Мобильность газового тепловентилятора серии TAYGA BHG позволяет привести ее в рабочее состояние практически мгновенно. Прямоточные газовые тепловентиляторы Ballu TAYGA BHG компактны и надежны, обладают КПД около 100%. Газовые тепловентиляторы Ballu — самые популярные тепловые пушки в России и странах СНГ*.

Мощный направленный поток горячего воздуха



Плавная регулировка мощности



Редуктор со шлангом 2 метра в комплекте



Защитная термopapa и уникальная конструкция горелки



РАЗРАБОТАНО
СОВМЕСТНО
С ИНСТИТУТОМ
МЕХАНИКИ
РАН ИМ.
КАЛАШНИКОВА М.Т.



Технические характеристики

Параметры / Модель		BHG-10	BHG-20	BHG-40	BHG-60	BHG-85
Мощность min/max	кВт	10	9,5/17	10,5/33	22,4/53	22,4/75
Потребление газа (min-max)	кг/ч	0,7 – 0,8	1,3 – 1,45	2,5 – 2,7	4 – 4,4	5,6 – 6,2
Параметры электросети	В	230				
Производительность по воздуху	м³/ч	270		720	1100	2000
Давление газа	бар	1,5		0,7	1,5	
Диаметр форсунки	мм	0,6	0,85	1,75	1,75	2
Резьба присоединения шланга	дюйм	G1/4"				
Размеры прибора (Ш×В×Г)	мм	190×290×445		225×335×545	270×415×660	270×415×760
Размеры упаковки (Ш×В×Г)	мм	478×270×220		615×310×245	740×390×300	840×390×300
Вес нетто/брутто	кг	5,3/5,9	5,4/6	7,0/8,1	9,4/10,7	11,6/12,7

* По данным агентства «Литвинчук-маркетинг» за 2015 г.

Газовые тепловые пушки YAMAL BHG-M



- ЛЕГКИЙ ЗАПУСК одной рукой
- ОЦИНКОВКА СТАЛИ КАМЕРЫ СГОРАНИЯ
- ГОРЕЛКА СПЕЦИАЛЬНАЯ РАЗРАБОТКА
- ЗАЩИТА ОТ ПЕРЕГРЕВА
- ОПОРЫ ПРОЧНЫЙ ПЛАСТИК
- РЕДУКТОР И ШЛАНГ ГАЗОВЫЕ В КОМПЛЕКТЕ

СДЕЛАНО В РОССИИ

Профессиональные газовые тепловентиляторы серии YAMAL BHG-M — уникальная разработка для направленного обогрева помещений и поверхностей. Специально разработанный блок управления позволяет переносить и запускать пушку одной рукой.

Ультеракомпактные размеры и легкий вес делают тепловентилятор YAMAL BHG-M самой мобильной в своем классе.

Благодаря наличию многоуровневой защитной автоматики, тепловентилятор самостоятельно выключается при исчерпании запасов топлива и перекрывает подачу газа в случае погасания пламени или при перегреве.

Направленный локальный обогрев



Верхний блок управления для удобного запуска



Редуктор со шлангом 2 метра в комплекте



Уникальная конструкция горелки

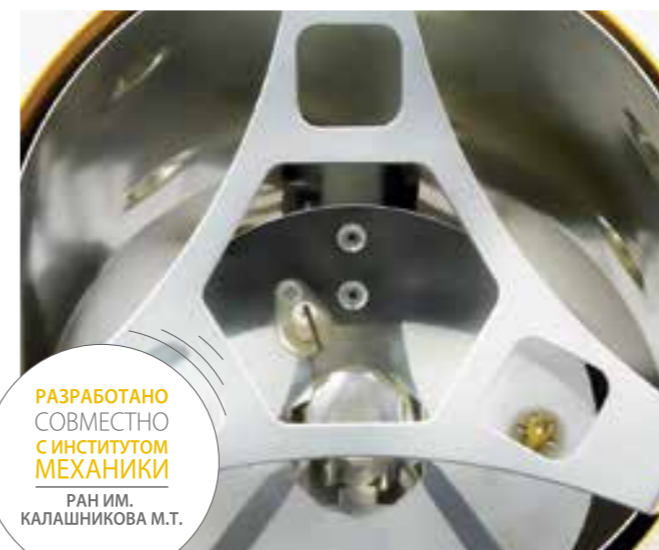



РАЗРАБОТАНО СОВМЕСТНО С ИНСТИТУТОМ МЕХАНИКИ РАН ИМ. КАЛАШНИКОВА М.Т.



Технические характеристики

Параметры / Модель		BHG-10M	BHG-20M	BHG-40M
Мощность max	кВт	10	17	10,5/33
Потребление газа	кг/ч	0,7 – 0,8	1,3 – 1,45	2,5 – 2,7
Параметры электросети	В	230		
Производительность по воздуху	м³/ч	270		720
Давление газа	бар	1,5		0,7
Диаметр форсунки	мм	0,6	0,85	1,75
Резьба присоединения шланга	дюйм	G1/4"		
Размеры прибора (Ш×В×Г)	мм	460×285×190		575×340×225
Размеры упаковки (Ш×В×Г)	мм	478×270×220		615×310×245
Масса нетто / брутто	кг	4,3 / 5,4		6,4 / 7,7

Модельный ряд

	Модель	Мощность нагрева (кВт)							
		10	20	30	50	80	100	110	120
Дизельные тепловые пушки прямого нагрева SIBER HEAT 	BHDP-10 SH	•							
	BHDP-20 SH		•						
	BHDP-30 SH			•					
Дизельные тепловые пушки прямого нагрева TUNDRA BHDP 	BHDP-10	•							
	BHDP-20		•						
	BHDP-30			•					
	BHDP-50				•				
	BHDP-100						•		
Дизельные тепловые пушки непрямого нагрева TUNDRA BHDN 	BHDP-120 NEW								•
	BHDN-20		•						
	BHDN-30			•					
	BHDN-50				•				
	BHDN-80					•			

Преимущества

ДИЗЕЛЬНЫЕ ТЕПЛОВЫЕ ПУШКИ

Эффективный обогрев производственных площадей, просушка строительных материалов

Дизельные тепловые пушки Ballu — это мощные профессиональные теплогенераторы, работающие на дизельном топливе. Они обладают высокой надежностью, имеют большой КПД и способны производить до 120 кВт тепла. Пушки прямого нагрева призваны решать задачи обогрева в жестких условиях: строительные объекты, открытые площадки, производственные помещения.

Пушки непрямого нагрева могут обогревать жилые помещения, теплицы, склады. Благодаря высококачественной автоматике и многоуровневой системе безопасности дизельные пушки Ballu обеспечивают качественный, стабильный и безопасный обогрев.

до **1200** м²
ПЛОЩАДЬ
ОБОГРЕВА

Широкий модельный ряд
Дизельные теплогенераторы предназначены для эффективного и экономичного обогрева помещений площадью до 1100 м²

AISI 310S
НЕРЖАВЕЮЩАЯ
СТАЛЬ

Камера сгорания
изготовлена из высококачественной нержавеющей стали AISI 310S толщиной 0,8 мм

LED
ДИСПЛЕЙ

Цифровой дисплей
Два встроенных LED дисплея отображают актуальную комнатную температуру и заданную температуру для нагрева

до **4000** м³
ПРОИЗВОДИТЕЛЬНОСТЬ
ПО ВОЗДУХУ

Высокая производительность
Дизельные теплогенераторы способны генерировать до 2000 м³ нагретого воздуха в час

КОНТРОЛЬ ПЛАМЕНИ
ЭЛЕКТРОННАЯ СИСТЕМА

Контроль пламени
Фотоэлемент фиксирует наличие пламени и режим горения. При нарушении режима горения система корректирует/прекращает подачу топлива

SAFETY
МНОГОУРОВНЕВАЯ СИСТЕМА БЕЗОПАСНОСТИ

Надежная защита
Приборы оснащены системой стабилизации пламени, защитной термопарой, встроенным защитным термостатом, системой охлаждения камеры сгорания

Дизельные тепловые пушки SIBER HEAT

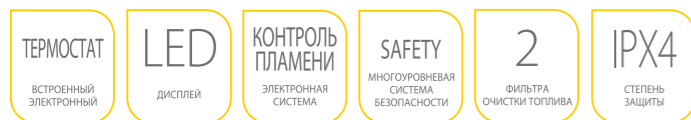

Дизельные теплогенераторы прямого нагрева серии Siber Heat BHDP обладают высоким КПД и повышенной надежностью. В новом эксклюзивном дизайне доступны модели на 10, 20 и 30 кВт. Тепловые пушки Siber Heat BHDP предназначены для обогрева нежилых помещений, строительных объектов и производственных площадок. Многоуровневая система безопасности и контроль стабилизации пламени обеспечивает безопасную эксплуатацию, а встроенный электронный термостат поддерживает заданную температуру в помещении.

Эффективный быстрый обогрев. Высокая мобильность



Новый запатентованный эксклюзивный дизайн



Встроенный электронный термостат



Встроенный датчик уровня топлива



Двухуровневая система очистки топлива



Технические характеристики

Параметры / Модель		BHDP-10SH	BHDP-20SH	BHDP-30SH
Номинальная тепловая мощность	кВт	10	20	30
Параметры электросети	В	230		
Номинальная потребляемая мощность	Вт	230		
Производительность по воздуху	м³/ч	450	550	720
Тип топлива		дизель		
Объем топливного бака	л	12		19
Время непрерывной работы / Расход топлива	ч/кг/ч	15 / 0,8	7,5 / 1,6	8 / 2,4
Способ подачи топлива		компрессор		
Диаметр отверстия выхода горячего воздуха	мм	220		260
Размер прибора (Ш×В×Г)	мм	690×410×260		770×610×430
Размер упаковки (Ш×В×Г)	мм	720×410×325		800×490×370
Вес нетто/брутто	кг	10,5/12,8		18/20,5

Дизельные тепловые пушки TUNDRA BHDP



- 0,8 мм КАМЕРА СГОРАНИЯ НЕРЖАВЕЮЩАЯ СТАЛЬ
- КОНТРОЛЬ ПЛАМЕНИ ЭЛЕКТРОННАЯ СИСТЕМА
- ДАТЧИК ТОПЛИВА ИНДИКАТОР УРОВНЯ
- 10...+45°C ВСТРОЕННЫЙ ТЕРМОСТАТ
- до 15 ч НЕПРЕРЫВНАЯ РАБОТА
- SAFETY МНОГОУРОВНЕВАЯ СИСТЕМА БЕЗОПАСНОСТИ

Дизельные теплогенераторы прямого нагрева серии TUNDRA BHDP — это мощные профессиональные теплогенераторы, работающие на дизельном топливе. Они обладают высокой надежностью, имеют КПД около 100% и способны выдавать от 10 до 120 кВт тепла в зависимости от модели. Дизельные теплогенераторы Ballu серии TUNDRA BHDP нечувствительны к резким перепадам температур, имеют встроенный терморегулятор для поддержания температуры в помещении. Кроме того, защита от перегрева, контроль стабилизации пламени и низкотемпературный кожух обеспечивают безопасную эксплуатацию.

Надежная работа в суровых климатических условиях



Уникальная запатентованная форма корпуса



Камера сгорания – 0,8 мм нержавеющая сталь



Встроенный термостат от -10 °C до +45 °C



Встроенный датчик уровня топлива



Технические характеристики

Параметры / Модель		BHDP-10	BHDP-20	BHDP-30	BHDP-50	BHDP-100	BHDP-120
Номинальная тепловая мощность	кВт	10	20	30	50	100	120
Параметры электросети	В	230					
Номинальная потребляемая мощность	Вт	200	230		640		900
Производительность по воздуху	м³/ч	590	700		760	1300	4000
Тип топлива		дизель					
Объем топливного бака	л	12		17	38	68	120
Время непрерывной работы / Расход топлива	ч / кг/ч	15 / 0,8	7,5 / 1,6	7 / 2,4	9,5 / 4,0	8 / 8,3	10,8 / 11
Способ подачи топлива		компрессор			насос		
Диаметр отверстия выхода горячего воздуха	мм	180		225	235	320	440
Размер прибора (Ш×В×Г)	мм	680×400×280		770×440×310	860×460×380	1215×705×505	680×1000×7120
Размер упаковки (Ш×В×Г)	мм	690×410×325		770×490×370	880×525×395	1110×680×505	712×1185×1806
Вес нетто / брутто	кг	10,5/12		16,6/18,5	22/24	41/45	90/150

Дизельные тепловые пушки TUNDRA BHDN



Дизельные теплогенераторы непрямого нагрева серии TUNDRA BHDN — это мощные профессиональные теплогенераторы, работающие на дизельном топливе. Они обладают высокой надежностью, имеют КПД около 85% и способны выдавать от 20 до 80 кВт чистого тепла в зависимости от модели. Дизельные теплогенераторы Ballu серии TUNDRA BHDN, благодаря уникальной конструкции, позволяющей отводить продукты сгорания топлива за пределы обогреваемого помещения, способны отапливать жилые пространства и помещения. Кроме того, защита от перегрева, контроль стабилизации пламени и низкотемпературный кожух обеспечивают безопасную эксплуатацию.

Площадь обогрева — до 800 м²



Трехходовой теплообменник из стали AISI 310S



Насосная система питания (модели BHDN-30/50/80)







Двухуровневая система очистки топлива



Технические характеристики

Параметры / Модель		BHDN-20	BHDN-30	BHDN-50	BHDN-80
Номинальная тепловая мощность	кВт	20	30	50	80
Параметры электросети	В	230			
Номинальная потребляемая мощность	Вт	230	250	750	750
Производительность по воздуху	м ³ /ч	500	760	2000	2000
Тип топлива		дизель			
Объем топливного бака	л	24	50	68	
Время непрерывной работы / Расход топлива	ч / кг / ч	15 / 1,6	17 / 2,4	15 / 4,0	9 / 6,4
Способ подачи топлива		компрессор		насос	
Диаметр отверстия выхода горячего воздуха / диаметр дымохода	мм	225 / 120	275 / 120	340 / 150	
Размер прибора (Ш×В×Г)	мм	890×675×440	1110×670×500	1220×800×500	1220×800×500
Размер упаковки (Ш×В×Г)	мм	825×525×360	1075×565×445	1275×795×505	1275×795×505
Вес нетто/брутто	кг	22/24	34,4/38,6	59/64	59/64

Модельный ряд

	Модель	Производительность (м³/ч)			
		8000	10000	12500	17000
 <p>Промышленные мобильные вентиляторы BIF-8B</p>	BIF-8B	•			
 <p>Промышленные мобильные вентиляторы BIF-10S</p>	BIF-10S		•		
 <p>Промышленные мобильные вентиляторы BIF-12D</p>	BIF-12D			•	
 <p>Промышленные мобильные вентиляторы BIF-17D</p>	BIF-17D				•

Преимущества

ВЫСОКАЯ

ПРОИЗВОДИТЕЛЬНОСТЬ

Высокая производительность
Обеспечивает быструю вентиляцию помещений

3

СКОРОСТНЫХ РЕЖИМА

3 скоростных режима
Позволяют выбрать оптимальную производительность

УГОЛ НАКЛОНА

РЕГУЛИРУЕМЫЙ

Регулируемый угол наклона
Фиксация нужного положения с помощью удобных барашковых винтов

МОБИЛЬНОСТЬ

ПРИМЕНЕНИЯ

Мобильная конструкция
Удобная рама и колёсное шасси позволяют легко перемещать вентиляторы

ЛОПАСТИ

ИЗ МЕТАЛЛА

Металлические лопасти
Сохраняют форму при длительной эксплуатации

ФИКСАТОР КАБЕЛЯ

УДОБСТВО В ЭКСПЛУАТАЦИИ

Элементы для намотки кабеля
Обеспечивают удобство транспортировки и хранения

ПРОМЫШЛЕННЫЕ МОБИЛЬНЫЕ ВЕНТИЛЯТОРЫ

Высокопроизводительная вентиляция помещений

Мобильные промышленные вентиляторы серии BIF используются для проветривания помещений и выравнивания температуры в разных их частях, охлаждения или просушивания, а также в технологических процессах. Кроме того, благодаря организации принудительной циркуляции воздуха, вентиляторы позволяют повысить эффективность работы любой климатической техники (обогревающей, охлаждающей, осушающей или увлажняющей).

Вентиляторы активно применяются в мастерских, станциях техобслуживания, на производстве и предприятиях агропромышленного комплекса, при строительно-отделочных работах, в местах большого скопления людей. Часто используются в качестве оперативного решения для проветривания помещений с недостаточной или неисправной системой вентиляции, а также для дымоудаления при чрезвычайных ситуациях.

Мобильные промышленные вентиляторы BIF



* UNIVERSAL – для модели BIF-8B, ** ОПОРА НА КОЛЕСАХ – для модели BIF-12D и BIF-17D, *** Кроме BIF-17D

Высокопроизводительные мобильные промышленные вентиляторы серии BIF служат для проветривания помещений, обеспечения циркуляции воздуха, а также направленного обдува. Вентиляторы имеют удобную регулировку угла наклона корпуса с удобной фиксацией барашковыми винтами. Легкий и прочный металлический корпус и надежные алюминиевые лопасти обеспечивают долгий срок службы. Специальные элементы для намотки кабеля повышают удобство использования и хранения. Опоры приборов имеют упругие насадки, которые снижают шум и вибрации при эксплуатации. Часто используются в больших помещениях совместно с другой климатической техникой — обогревающей, охлаждающей, осушающей или увлажняющей, так как сильно повышают эффективность её работы.

Возможность подвешивания вентилятора BIF-8B



Модельный ряд вентиляторов серии BIF



Корпус «Корзина»



Корпус «Барабан»



Технические характеристики

Параметры / Модель		BIF-8B	BIF-10S	BIF-12D	BIF-17D
Диаметр	мм	500 мм / 20"	500 мм / 20"	600 мм / 24"	900 мм / 36"
Мощность	Вт	135 / 120 / 110	130 / 115 / 105	250 / 215 / 185	450 / 350
Производительность	м³/ч	8000	10000	12500	17 000
Напряжение питания	В	230			
Размер прибора (Ш×В×Г)	мм	580×590×265	610×1650×490	730×750×280	975×470×1000
Вес нетто / брутто	кг	5,3 / 5,9	14,2 / 16	13,8 / 14,7	24,9 / 28,3

Модельный ряд

	Мощность (кВт)										
	0,3	0,6	0,8	1	1,2	1,5	2,0	3,0	4,5	6,0	
Панельные инфракрасные обогреватели AP4		•	•	•			•	•			
Панельные инфракрасные обогреватели AP4-W		•	•	•							
Панельные инфракрасные обогреватели AP4-B				•			•				
Панельные инфракрасные обогреватели APL		•	•	•		•	•	•			
Инфракрасные обогреватели с открытым ТЭНом T				•		•	•	•	•	•	
Инфракрасные обогреватели с открытым ТЭНом T2						•			•		
Ламповые инфракрасные обогреватели L							•	•			
Ламповые инфракрасные обогреватели LW2						•					
Ламповые инфракрасные обогреватели LW					•						
Ламповые инфракрасные обогреватели LM						•		•			
Инфракрасные обогреватели для подвесных потолков S2	•	•									

Механический термостат BMT-1, BMT-2 - дополнительная опция

Преимущества

**СДЕЛАНО
В РОССИИ**

РАЗРАБОТАНО
ПРОИЗВЕДЕНО

Российская разработка
Большинство моделей разработано
и производится в России

**МОНТАЖНЫЙ
НАБОР**

В КОМПЛЕКТЕ

Простой монтаж

Большинство ИК обогревателей комплектуется универсальными поворотными кронштейнами с барашковыми метизами для удобного монтажа без использования инструментов

УНИКАЛЬНАЯ

РАЗРАБОТКА

Запатентованные технологии
Эргономичный трапециевидный корпус приборов экономит пространство и делает обогреватели практически незаметными в помещении

UNIVERSAL

УНИВЕРСАЛЬНЫЙ
ОБОГРЕВ

Универсальность

Широкий модельный ряд ИК обогревателей позволяет подобрать оборудование для эффективного выполнения задачи любой сложности

100%

РАВНОМЕРНЫЙ
ОБОГРЕВ

Равномерный обогрев
Отражатели специальной формы обеспечивают равномерный прогрев в пределах рабочей зоны приборов

AISI 430

НЕРЖАВЕЮЩАЯ
СТАЛЬ

**Надежная защита
Нержавеющая сталь**

Элементы корпуса многих обогревателей изготовлены из нержавеющей стали, которая сохраняет неизменный внешний вид на протяжении всего срока службы

ЭЛЕКТРИЧЕСКИЕ ИНФРАКРАСНЫЕ ОБОГРЕВАТЕЛИ

Эффективный обогрев в любых условиях

Инфракрасные обогреватели Ballu — новое слово в системах эффективного обогрева. Благодаря принципу инфракрасного излучения обогреватели греют предметы, а не воздух, тем самым позволяя добиться высокой экономичности использования электроэнергии. В ИК обогревателях Ballu применяются самые современные технологии, позволяющие приборам оставаться эффективными и сохранять неизменный внешний вид на протяжении всего срока эксплуатации. Широкий модельный ряд позволяет оптимальным способом решить поставленную задачу любой сложности. Инновационная конструкция обогревателей с использованием запатентованных решений обеспечивает максимально эффективный обогрев в любых условиях. Сертификаты соответствия, в том числе международным стандартам, и санитарно-эпидемиологические заключения подтверждают безопасность обогревателей.

Электрические инфракрасные обогреватели AP4 / AP4-W / AP4-B

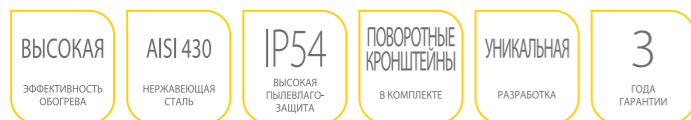

Новое поколение инфракрасных обогревателей Vallu серии AP4 / AP4-W / AP4-B — для локального обогрева рабочих зон в помещениях с высокими потолками или плохой теплоизоляцией, где применение традиционных способов отопления малоэффективно. Универсальные поворотные кронштейны в комплекте поставки дают возможность удобного монтажа и регулировки угла обогрева. Обогреватели имеют еще более компактный корпус и стенки с увеличенными углами наклона, благодаря которым прибор под потолком визуально выглядит намного тоньше. Повышенная степень пылевлагозащиты IP54 допускает применение обогревателей даже на улице. Модельный ряд представлен моделями в серебристом корпусе, с элементами из нержавеющей стали (AP4), с высокоэффективными панелями с черным анодированием (AP4-B) и в белом корпусе (AP4-W). На все модели предоставляется расширенная гарантия 3 года.

Эффективный и незаметный обогрев в любых условиях



Три варианта корпуса в традиционном, белом и интерьерном исполнении



ВИН-AP4

ВИН-AP4-W

ВИН-AP4-B

Универсальные поворотные кронштейны в комплекте

Высокая степень пылевлагозащиты IP54



Технические характеристики

Параметры / Модель		ВИН-AP4-0.6 ВИН-AP4-0.6-W	ВИН-AP4-0.8 ВИН-AP4-0.8-W	ВИН-AP4-1.0 ВИН-AP4-1.0-W ВИН-AP4-1.0-B	ВИН-AP4-2.0 ВИН-AP4-2.0-B	ВИН-AP4-3.0
Номинальная мощность	кВт	0,6	0,8	1	2	3
Напряжение питания	В ~ Гц	230 ~ 50				400 ~ 50
Номинальный ток	А	2,6	3,5	4,4	8,7	4,4
Степень защиты		IP54				
Класс электрозащиты		I класс				
Площадь обогрева	м ²	до 12	до 16	до 20	до 40	до 60
Высота установки	м	2,5 – 3,5				2,5 – 4,5
Размеры прибора (Ш×В×Г)	мм	820×40×130	1060×40×130	1190×40×130	1190×40×255	1190×40×380
Размеры упаковки (Ш×В×Г)	мм	875×55×150	1115×55×150	1250×55×150	1250×55×280	1250×55×410
Вес нетто / брутто	кг	1,9 / 2,2	2,3 / 2,7	2,7 / 3,1	5 / 5,7	9,6 / 10,5

Электрические инфракрасные обогреватели APL

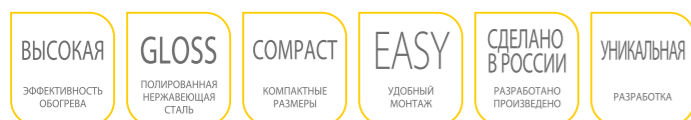

Новые инфракрасные обогреватели Ballu серии APL — экономичные отопительные приборы для направленного обогрева. Все модели серии APL оснащаются встроенными кронштейнами и комплектом метизов для удобного подвеса к потолку. Обогреватели серии ВИН-APL комплектуются панелями с анодированием увеличенной толщины (25 мкм) для эффективного обогрева. Широкий модельный ряд серии позволяет наиболее гибко подобрать приборы для обогрева помещений самой различной площади и высоты. Подобно солнцу, они излучают тепловую энергию в инфракрасном спектре. Тепло практически не поглощается воздухом и без потерь достигает обогреваемых поверхностей, которые, в свою очередь, нагревают воздух. Это создает мягкий микроклимат в помещении и способствует более экономному расходу электроэнергии.

Незаметный комфортный обогрев



Специальное рифление рабочих панелей повышает эффективность инфракрасного обогрева



Трапецевидная форма корпуса (запатентовано)

Кронштейны с монтажным комплектом для подвеса



Технические характеристики

Параметры / Модель		ВИН-APL-0.6	ВИН-APL-0.8	ВИН-APL-1.0	ВИН-APL-1.5	ВИН-APL-2.0	ВИН-APL-3.0
Номинальная мощность	кВт	0,6	0,8	1	1,5	2	3
Напряжение питания	В ~ Гц	230 ~ 50					
Номинальный ток	А	2,6	3,5	4,4	6,6	8,7	13,1
Степень защиты		I класс					
Класс электрозащиты		IP20					
Площадь обогрева	м ²	до 12	до 16	до 20	до 30	до 40	до 60
Высота установки	м	2,5 – 3,5			2,5 – 4,5		
Размеры прибора (Ш×В×Г)	мм	820×45×130	1060×45×130	1190×45×130	1795×45×130	1190×45×255	1795×45×255
Размеры упаковки (Ш×В×Г)	мм	875×55×155	1115×55×155	1250×55×155	1820×55×155	1250×55×280	1820×55×280
Вес нетто / брутто	кг	1,9 / 2,2	2,3 / 2,7	2,7 / 3,1	4,4 / 4,9	5 / 5,7	8,6 / 9,1

Электрические инфракрасные обогреватели T / T2

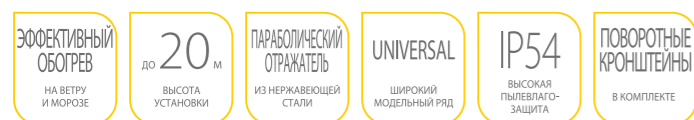

Инфракрасные обогреватели Ballu серии T и T2 — мощные инфракрасные обогреватели с открытым ТЭНом для направленного обогрева в любых условиях. Мощные трехфазные модели применяются для обогрева промышленных помещений, цехов, ангаров, спортивных залов, на открытых площадках и строительных объектах. Модели до 2 кВт часто используются на верандах частных домов, открытых зонах кафе и ресторанов, в беседках. Благодаря повышенной пылевлагозащите модели серии T2 можно использовать во влажных помещениях и на открытом воздухе. Обогреватели можно установить под углом для равномерного обогрева с разных сторон. Уникальный параболический отражатель создаёт в 2 раза более сфокусированный тепловой поток и обеспечивает эффективный локальный обогрев при монтаже на большой высоте.

Мощный направленный обогрев с высоты до 15 метров



Модельный ряд инфракрасных обогревателей с открытым ТЭНом



VIH-T

VIH-T2

Надежные
высокотемпературные
ТЭНы

Установка под углом
обеспечит максимально
эффективный обогрев



Технические характеристики

Параметры / Модель		VIH-T-1.0-E	VIH-T-1.5-E	VIH-T-2.0-E	VIH-T-3.0	VIH-T-4.5	VIH-T-6.0	VIH-T2-1.5	VIH-T2-4.5
Номинальная мощность	кВт	1	1,5	2	3	4,5	6	1,5	4,5
Напряжение питания	В	230			400			230	400
Максимальный номинальный ток	А	4,4	6,8	8,7	4,4	6,8	8,7	6,6	6,6
Высота установки	м	2,5 ... 3,5			4 ... 15			2,5 ... 3,5	4 ... 15
Площадь обогрева основного / дополнительного	м²	10 / 20	15 / 30	20 / 40	30 / 60	45 / 80	60 / 120	15 / 30	45 / 80
Размеры прибора (Ш×В×Г)	мм	935×45×110	1360×45×110	1735×45×110	935×45×305	1360×45×305	1735×60×305	1200×100×140	1200×100×395
Размеры упаковки (Ш×В×Г)	мм	955×55×130	1380×55×130	1750×55×130	955×70×325	1380×75×325	1750×75×325	1220×110×150	1220×110×405
Вес нетто / брутто	кг	1,9 / 2,2	2,8 / 3,2	3,1 / 3,9	5,0 / 5,5	6,8 / 7,5	8,3 / 9,9	6 / 6,4	14 / 14,8

Электрические инфракрасные обогреватели

L



- ТЕРМОСТАТ ВСТРОЕННЫЙ
- 100% РАВНОМЕРНЫЙ ОБОГРЕВ
- IP24 ПЫЛЕВЛАГОЗАЩИТА
- СТАЛЬНОЙ КОРПУС ПРЧНЫЙ
- ПОВОРОТНЫЕ КРОНШТЕЙНЫ В КОМПЛЕКТЕ
- ЗАЩИТНАЯ РЕШЕТКА В КОМПЛЕКТЕ

РАЗРАБОТАНО В РОССИИ

Ламповые инфракрасные обогреватели Ballu серии L — универсальный тип инфракрасных обогревателей, которые прекрасно подходят для обогрева полуоткрытых помещений и открытых площадок. Повышенная IP-защита позволяет использовать их даже в дождь. Обогреватель может монтироваться практически на любую поверхность при помощи комплекта кронштейнов и барашковых винтов для монтажа без использования инструментов. Также возможна установка на стальной телескопический штатив ВИН-LS-220, позволяющий оперативно переносить прибор. Обогреватель выполнен в стальном корпусе с системой конвективного охлаждения, которая предотвращает его чрезмерный нагрев, а стальная хромированная решётка защищает от случайного касания нагревательного элемента. Прибор оснащается отражателем со специальным оребрением, обеспечивающим равномерное распределение теплового потока по всей зоне обогрева.

Отражатель с оребрением для 100% равномерного обогрева



Встроенный термостат для поддержания температуры



Универсальные поворотные кронштейны в комплекте



ДОСТУПНЫ ЗАПАСНЫЕ ИНФРАКРАСНЫЕ ЛАМПЫ

Возможна установка на профессиональный стальной телескопический штатив ВИН-LS-220 (опция)

Технические характеристики

Параметры / Модель		ВИН-L-2.0	ВИН-L-3.0
Номинальная мощность	кВт	2	3
Напряжение питания	В	230	
Максимальный номинальный ток	А	9,1	13,6
Подключение к сети		сетевой шнур с вилкой	
Высота установки	м	до 3,5	до 4,5
Площадь обогрева основного	м ²	25	35
Размеры прибора (Ш×В×Г)	мм	740×90×180	940×90×180
Размеры упаковки (Ш×В×Г)	мм	790×130×230	990×130×230
Вес нетто / брутто	кг	3,0 / 3,4	3,6 / 4,0

Электрические инфракрасные обогреватели LW2

Pt^s

Platinum series

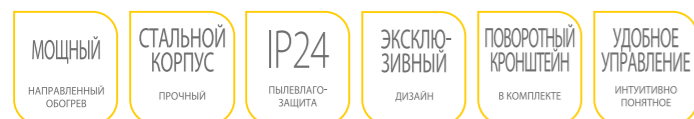

Новейшая разработка BALLU: уникальный дизайн и самые современные технологии воплощены в новом ламповом инфракрасном обогревателе серии LW2.

Эти компактные универсальные обогреватели прекрасно подходят для обогрева как закрытых помещений, так и открытых зон. Обогреватель может устанавливаться на любую стену или колонну. Современные инфракрасные лампы обеспечивают интенсивный инфракрасный нагрев и сохраняют свою эффективность даже на открытом воздухе в любое время года. Специальная форма корпуса и передняя решетка с увеличенной площадью максимизируют зону обогрева.

Эксклюзивный дизайн Platinum series отлично подойдет как для дорогого ресторана, так и для уютной дачной веранды.

Инфракрасный обогрев на открытом воздухе



Уникальный дизайн Platinum series



Эффективный обогрев на открытом воздухе весь год



Два уровня мощности: 750 и 1500 Ватт



Встроенный кронштейн с возможностью наклона



Технические характеристики

Параметры / Модель		ВН-LW2-1.5
Номинальная мощность	кВт	1,5 / 0,75
Напряжение питания	В	230
Максимальный номинальный ток	А	6,5
Подключение к сети		сетевой шнур с вилкой
Высота установки	м	1,8 ... 2,5
Площадь обогрева	м ²	25
Размеры прибора (Ш×В×Г)	мм	555×120×135
Размеры упаковки (Ш×В×Г)	мм	605×165×175
Вес нетто / брутто	кг	1,5 / 1,8

Электрические инфракрасные обогреватели LW



- МОЩНЫЙ
НАПРАВЛЕННЫЙ
ОБОГРЕВ
- СТАЛЬНОЙ
КОРПУС
ПРОЧНЫЙ
- 2
РЕЖИМА
МОЩНОСТИ
- ЗЕРКАЛЬНЫЙ
ОТРАЖАТЕЛЬ
- ПОВОРОТНЫЙ
КРОНШТЕЙН
В КОМПЛЕКТЕ
- УДОБНОЕ
УПРАВЛЕНИЕ

Ламповые инфракрасные обогреватели Ballu ВН-LW-1.2 — универсальный тип инфракрасных обогревателей, которые прекрасно подходят для обогрева как закрытых, так и полуоткрытых помещений. Обогреватель может монтироваться на любую настенную поверхность при помощи встроенного кронштейна с регулировкой угла наклона.

Прибор имеет 2 режима работы: 600 и 1200 Вт, что позволяет подобрать оптимальную мощность для комфортного обогрева. С помощью шнура дистанционного управления можно удобно включать и выключать прибор, даже если тот подвешен высоко на стене или колонне.

Инфракрасный обогрев на открытом воздухе



Два режима мощности:
600 и 1200 Вт

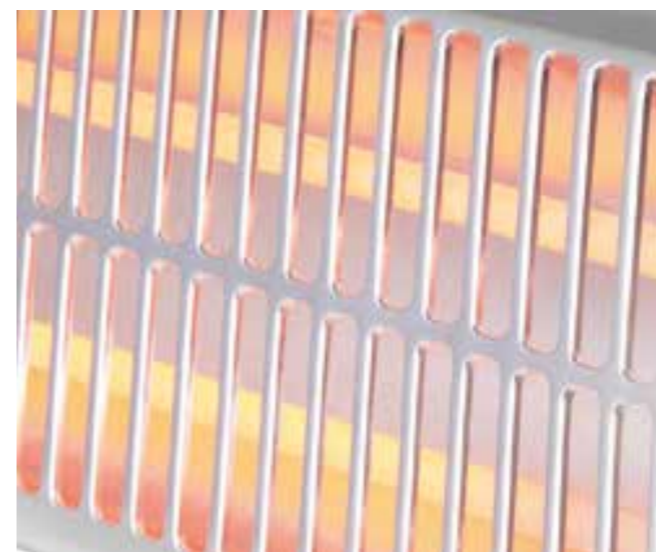

Удобный переключатель
и индикация режима



Поворотный кронштейн
для настенного подвеса

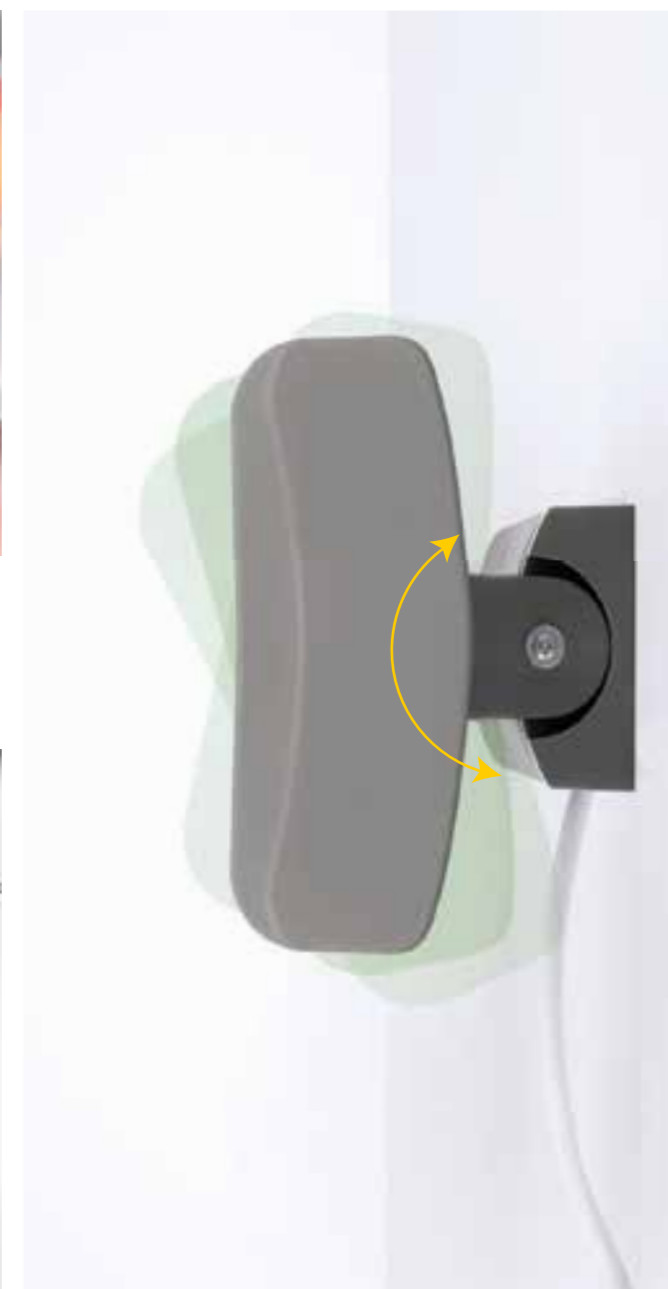

Технические характеристики

Параметры / Модель		ВН-LW-1.2
Номинальная мощность	кВт	1,2 / 0,6
Напряжение питания	В	230
Максимальный номинальный ток	А	5,4
Подключение к сети		сетевой шнур с вилкой
Высота установки	м	1,8 ... 2,5
Площадь обогрева	м ²	20
Размеры прибора (Ш×В×Г)	мм	550×115×150
Размеры упаковки (Ш×В×Г)	мм	565×140×180
Вес нетто / брутто	кг	1,3 / 1,5

Мобильные инфракрасные обогреватели LM

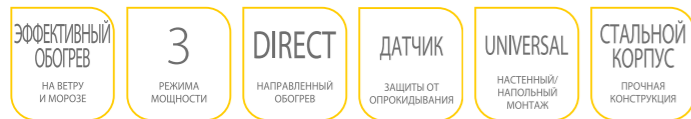

Мобильные инфракрасные обогреватели или «инфракрасные пушки» - это эффективное решение для локального обогрева. Не нужно ждать прогрева всего объема воздуха и стен помещения, тепло становится сразу после включения. Благодаря сфокусированному воздействию инфракрасных лучей, ощущаемая тепловая мощность примерно в 2 раза выше номинальной. А возможность локального применения позволяет экономить на обогреве неиспользуемых пространств.

«Инфракрасные пушки» эффективны даже на открытых площадках и в помещениях без теплоизоляции. Они часто применяются для обогрева рабочих мест в мастерских, на стройплощадках, в подсобных помещениях, малых производствах, для быстрой разморозки. Особенно эффективны для просушивания окрашенных или влажных поверхностей, так как при работе не поднимают пыль с пола.

Мобильный направленный инфракрасный обогрев рабочих зон и площадок



Хромированная защитная решетка



Эффективные кварцевые инфракрасные лампы



Система комбинированного конвективно-инфракрасного обогрева

Инфракрасный обогрев >>

Интенсивный направленный инфракрасный обогрев. При нахождении в зоне обогрева инфракрасное излучение поглощается предметами, поверхностью тела и одеждой, что создает ощущение комфорта даже при пониженной температуре.

Конвективный обогрев >>

Дополнительный обогрев на основе циркуляции воздуха. Холодный воздух поступает в обогреватель снизу, нагревается в корпусе и выходит через выпускную решетку, равномерно распространяясь по всему помещению.



Технические характеристики

Параметры / Модель		ВИН-LM-1.5	ВИН-LM-1.5-S	ВИН-LM-1.5-R	ВИН-LM-3.0
Номинальная мощность	кВт	1,5 / 1 / 0,5	1,5 / 1 / 0,5	1,5 / 1 / 0,5	3 / 2 / 1
Напряжение питания	В	230			
Номинальный ток	А	6,5			13
Степень защиты		IP21			
Класс электрозащиты		I			
Подключение к сети		сетевой шнур с вилкой			
Площадь обогрева	м²	25			35
Размеры прибора (Ш×В×Г)	мм	350×460×315	340×390×285	360×340×290	520×715×340
Размеры упаковки (Ш×В×Г)	мм	335×380×160	340×275×135	340×275×135	500×555×200
Вес нетто / брутто	кг	3,5 / 4,0	2,1 / 2,5	2,1 / 2,5	9 / 9,5

Электрические инфракрасные обогреватели S2

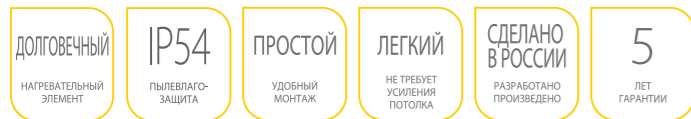

Инфракрасные обогреватели серии S2 — современные экономичные отопительные приборы для направленного обогрева, предназначенные для встраивания в подвесной потолок типа «Армстронг» с ячейкой 600х600 мм. Прекрасно подходят для обогрева офисных, торговых, общественных помещений, кафе и любых других, где используются системы подвесных потолков.

В обогревателях серии применяется новейший нагревательный элемент, работающий по принципу кабельного «тёплого пола». Легкая конструкция корпуса не требует усиления конструкции подвесного потолка. Максимальная эффективность обогрева достигается благодаря двойной теплоизоляции с применением дополнительного экранирования, снижающей потери тепла на нагрев оборотной стороны прибора. Четыре дополнительных элемента крепежа позволяют при необходимости подвесить прибор на тросах. Обогреватели упаковываются в индивидуальную коробку.

Новейший нагревательный элемент и двойная теплоизоляция обеспечивают максимально эффективный обогрев

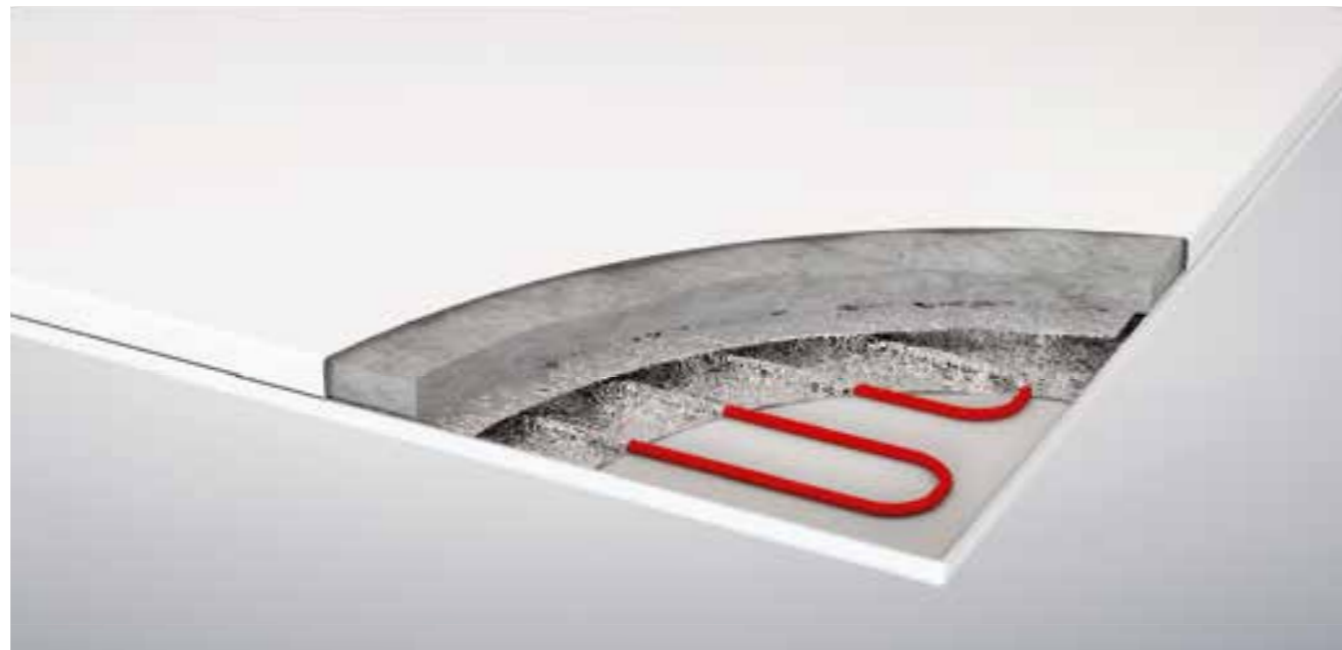

Незаметный монтаж в любые подвесные потолки с ячейкой 600х600 мм



Пылевлагозащита IP54

Комфортный равномерный обогрев



Технические характеристики

Параметры / Модель		ВИН-S2-0,3	ВИН-S2-0,6
Номинальная мощность	кВт	0,3	0,6
Напряжение питания	В	230	
Максимальный номинальный ток	А	1,3	2,6
Степень защиты		IP54	
Высота установки	м	2,4 ... 3,5	
Площадь обогрева основного/дополнительного	м ²	3 / 6	6 / 12
Размеры прибора (Ш×В×Г)	мм	592×35×592	
Размеры упаковки (Ш×В×Г)	мм	615×45×630	
Вес нетто / брутто	кг	3,4 / 4,0	



Механический терморегулятор BMT-1



- Универсальная модель для любых однофазных ИК обогревателей
- Диапазон регулировки +10 ... +30°C
- Максимальный ток коммутации 16 А
- Индикация работы

Цифровой терморегулятор BDT-1



- Большой ЖК экран с подсветкой
- Высокая точность 0,5 °С
- Программирование по дням недели и времени суток
- Автоматический, полуавтоматический и ручной режим работы
- Индикация времени 24 часа
- Максимальный ток коммутации 16 А
- Работа с оборудованием для обогрева или охлаждения

Механический терморегулятор BMT-2



- Универсальная модель для любых однофазных ИК обогревателей
- Широкий диапазон регулировки +5 ... +30°C
- Режим Антизамерзания
- Максимальный ток коммутации 16 А (10А*)
- Индикация работы

Цифровой терморегулятор BDT-2



- Большой ЖК экран с подсветкой
- Высокая точность 0,5 °С
- Программирование по дням недели и времени суток
- Автоматический, полуавтоматический и ручной режим работы
- Индикация времени 24 часа
- Максимальный ток коммутации 16 А
- Накладной монтаж

* При токе до 10А — повышенная точность срабатывания и возможность использования бокового выключателя.

ТЕРМОРЕГУЛЯТОРЫ

Интеллектуальное управление климатической техникой

Терморегуляторы (термостаты) Ballu предназначены для поддержания заданной температуры в помещении и применяются для управления любой климатической техникой: обогревателями, охлаждающими приборами, вентиляционным оборудованием.

Терморегуляторы просты в установке, не требуют обслуживания и обеспечивают значительную экономию электроэнергии, благодаря сохранению необходимой температуры без перегревов, а также установке различных режимов работы в зависимости от дня недели и времени суток.

В ассортименте терморегуляторов Ballu представлены две универсальные механические модели BMT и цифровой многофункциональный программируемый терморегулятор BDT.

Технические характеристики

Параметры / Модель		BMT-1	BMT-2	BDT-1	BDT-2
Диапазон регулирования температуры	°С	+10 ... +30	+5 ... +30	+5 ... +55	+5 ... +35
Диапазон измеряемой температуры	°С			0 ... +90	0 ... +50
Максимальная мощность нагрузки	Вт	3600			
Максимальный рабочий ток	А	16			
Напряжение питания	В	220 – 240			
Степень защиты		IP 40		IP 20	
Внутренний датчик		да			
Выносной датчик		нет		да (опция)	
Экран с подсветкой		нет		да	
Монтаж		накладной		врезной	накладной
Размеры прибора (Ш×В×Г)	мм	85×40×85		90×50×90	80×30×80
Размеры упаковки (Ш×В×Г)	мм	90×55×90		95×65×90	90×55×90
Вес нетто / брутто	кг	0,15 / 0,17		0,17 / 0,22	0,17 / 0,22

Модельный ряд

Серия	Тип нагрева	Макс высота подвеса, м	Длина / Тепловая мощность											
			0,5 м	0,6 м	0,8 м	1 м	1,5 м	2 м	2,2 м	2,5 м				
Компактные тепловые завесы S1 Eco	⚡	до 2,2	2,5 кВт	3 кВт	3 кВт									
Компактные тепловые завесы Eco Power NEW		до 2,5			3 кВт	5 кВт								
Компактные тепловые завесы S2 Silence gate				3 кВт	5 кВт	6 кВт	9 кВт							
Компактные тепловые завесы AirShell				2 кВт	3 кВт	3–4,5 кВт	6 кВт	9 кВт						
Коммерческие завесы Professional Standard Basic NEW	⚡ 💧	до 3,0				6 кВт	6–9 кВт	12 кВт						
							5–10 кВт	10–20 кВт						
Коммерческие завесы Professional Standard Medium	⚡ 💧	до 3,5				6–9 кВт	9–12 кВт	12–24 кВт					12 кВт	
						6–15 кВт	12–31 кВт	17–44 кВт						
Коммерческие завесы Professional Standard High	⚡ 💧 🌀	до 4,5					12 кВт	18 кВт	24–36 кВт					
								11–28 кВт	17–44 кВт	23–59 кВт				
								0 кВт	0 кВт	0 кВт				
Пылевлагозащищенные завесы Professional Standard IP54 Ultra NEW	⚡ 💧 🌀	до 6						12 кВт	18 кВт					
								15–51 кВт	22–75 кВт					
Интерьерные завесы Stella	⚡ 💧	до 4,5							18 кВт	18 кВт	24 кВт			
										13–49 кВт	13–49 кВт	15–63 кВт		
Интерьерные завесы Atlas	⚡ 💧									18 кВт				
	⚡ 💧										10–45 кВт			

⚡ — Электрический тип нагрева 💧 — Водяной тип нагрева 🌀 — Без нагрева

ГОСТ 32512
СООТВЕТСТВИЕ СТАНДАРТУ КАЧЕСТВА

ПУЛЬТ ДУ
С ЭЛЕКТРОННЫМ ТЕРМОСТАТОМ

SILENCE GATE
СИСТЕМА ШУМОПОДАВЛЕНИЯ

PUNKER
РАБОЧИЕ КОЛЕСА

АНТИКОР ПОКРЫТИЕ
КОРПУСА

AERODYNAMIC
АЭРОДИНАМИЧЕСКАЯ КОНСТРУКЦИЯ

ВОЗДУШНЫЕ ЗАВЕСЫ

Энергосберегающая защита проемов для всех типов зданий

Тепловые завесы Ballu служат для разделения климатических зон с разными температурами, путем создания мощного воздушного потока в районе окон, дверей и ворот. Применение тепловых завес Ballu позволяет существенно снизить потери энергии, затраченной на обогрев или кондиционирование помещения. При правильном подборе и монтаже завесы обеспечивают снижение тепловых потерь через открытые проёмы до 80%, а срок их окупаемости часто не превышает одного сезона. В холодное время года завесы используются для дополнительного обогрева помещений, а летом, работая в режиме без нагрева, позволяют сохранять в них кондиционируемый воздух и защищать от насекомых.

МЕСТА ПРИМЕНЕНИЯ

Компактные завесы

Окна выдачи товара и уличные кассы. Входные группы и тамбуры ресторанов, кафе, гостиниц. Супермаркеты и любые торговые точки со стандартной высотой дверей

Коммерческие завесы

Входные группы торговых и бизнес центров, проходные предприятий, погрузочные ворота складских и логистических центров, спортивные объекты и транспортная инфраструктура.

Пылевлагозащищенные завесы

Промышленные предприятия с высоким уровнем загрязнения воздуха, автомойки и станции технического обслуживания, объекты транспортной инфраструктуры, речные и морские порты, авиационные ангары

Интерьерные завесы

Торговые, выставочные и бизнес-центры с повышенными требованиями внешнему виду. Проходные предприятий и спортивные объекты с входными группами выполненными из стекла и металла.

Тепловые завесы S1 ECO



- БЫСТРЫЙ НАГРЕВ**
ЭФФЕКТИВНЫЙ СТИХ-ЭЛЕМЕНТ
- КОМПАКТ**
ФОРМА КОРПУСА
- PLUG&PLAY**
ПОДКЛЮЧЕНИЕ В РОЗЕТКУ
- ТЕРМОСТАТ**
ВСТРОЕННЫЙ
- РЕЖИМ**
РАБОТЫ БЕЗ НАГРЕВА
- 2**
ГОДА ГАРАНТИИ

СДЕЛАНО В РОССИИ

Компактные завесы серии S1 Eco с оптимальным набором функций отлично подходят для установки на стандартные двери и окна выдачи товара. Удобная и простая установка, подвес всего на два винта, подключение к стандартной розетке. Завесы управляются пылевлагозащищенными клавишами со световой индикацией режимов работы.

Модель ВНС-СЕ-3Т дополнительно оснащена встроенным регулировочным термостатом, который позволяет поддерживать нужную температуру в помещении. Антикоррозийная обработка корпуса и прочное полимерное покрытие обеспечивает сохранность внешнего вида завесы на долгие годы.

Необходимые функции по доступной цене



ВНС-СЕ-3(L)

ВНС-СЕ-3Т

Оптимизированное расположение элементов



ВНС-СЕ-3

ОПТИМИЗИРОВАННОЕ РАСПОЛОЖЕНИЕ ЭЛЕМЕНТОВ В КОРПУСЕ БЕЗ ПОТЕРИ СКОРОСТИ ВОЗДУШНОГО ПОТОКА

Нагревательный элемент на основе термостойкого каркаса



Установочные размеры и габариты

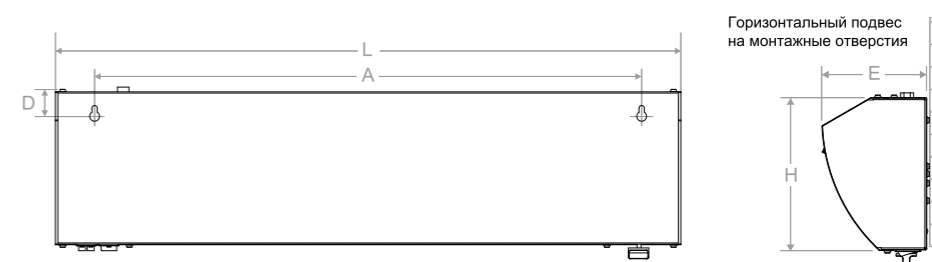

Модель	L, мм	A, мм	E, мм	H, мм
ВНС-СЕ-3L	460	370	135	210
ВНС-СЕ-3	505	415		
ВНС-СЕ-3Т	766	670		

Технические характеристики

Параметры / Модель		ВНС-СЕ-3L	ВНС-СЕ-3	ВНС-СЕ-3Т
Максимальная высота установки	м	2,2		2,5
Тепловая мощность	кВт	2,5 / 1,25	3 / 1,5	3 / 1,5 / 0
Производительность	м³/ч	250	300	400
Напряжение питания	В	230		
Увеличение температуры воздуха	°С	37,5	30	30
Управление		клавиши на корпусе		клавиши на корпусе + терморегулятор
Габариты прибора (Ш × В × Г)	мм	460 × 210 × 135	505 × 210 × 135	770 × 190 × 135
Габариты упаковки (Ш × В × Г)	мм	495 × 145 × 225	540 × 145 × 225	800 × 145 × 225
Вес нетто/брутто		3,2 / 3,7	3,9 / 4,3	6 / 6,5

Тепловые завесы ECO POWER



СДЕЛАНО В РОССИИ

Компактные тепловые завесы для горизонтального монтажа над стандартными дверными проемами высотой до 2,5 метров. В качестве нагревательного элемента используются ТЭНы со спиральным оребрением, которое существенно увеличивает площадь теплоотдачи.

Классическая форма корпуса, низкое энергопотребление и подключение к однофазной сети позволяет использовать завесы в небольших коммерческих помещениях с ограниченными электрическими мощностями: розничных магазинах, торговых павильонах, кафе, ресторанах, проходных.

Управление завесами осуществляется при помощи влагозащищенных кнопок с индикацией работы. Модель мощностью 5 кВт дополнительно оснащена регулировочным термостатом для автоматического поддержания заданной температуры в помещении, что снижает расходы на электроэнергию.

Оптимальное решение для защиты стандартных дверей



ТЭНы со спиральным оребрением

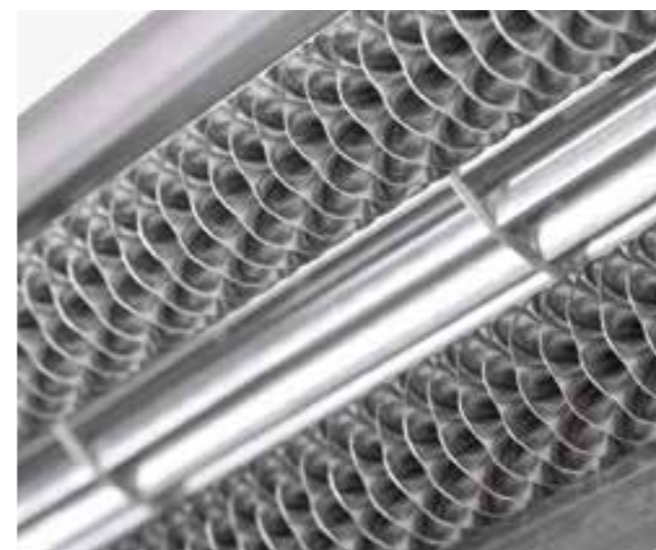

Аэродинамические направляющие сопла



Установочные размеры и габариты

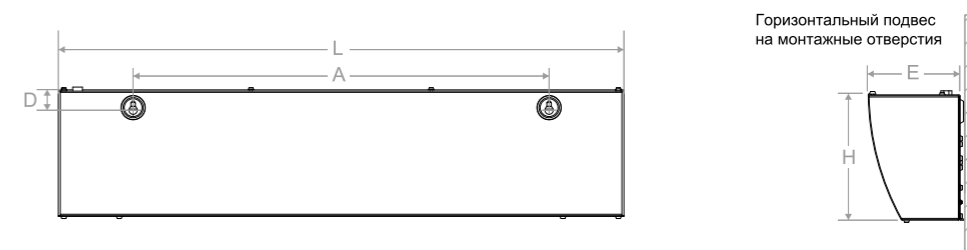

Модель	L, мм	A, мм	D, мм	E, мм	H, мм
ВНС-L08-T03	815	720	30	140	185
ВНС-L10-T05	1000	905	30	140	200

Технические характеристики

Параметры / Модель		ВНС-L08-T03	ВНС-L10-T05
Максимальная высота установки	м	2,5	2,5
Тепловая мощность	кВт	3 / 1,5 / 0	5 / 2,5 / 0
Производительность	м³/ч	600	750
Напряжение питания	В	230	230 / 400
Увеличение температуры воздуха	°С	19	24
Управление		кнопки на корпусе	Кнопки на корпусе + терморегулятор
Размеры прибора (Ш × В × Г)	мм	815 × 185 × 140	1000 × 200 × 140
Размеры упаковки (Ш × В × Г)	мм	860 × 225 × 145	1070 × 210 × 155
Вес нетто / брутто	кг	8,5 / 9,2	10 / 11

Тепловые завесы

S2 SILENCE GATE



- БЫСТРЫЙ НАГРЕВ**
ЭФФЕКТИВНЫЙ СТИХ-ЭЛЕМЕНТ
- ШУМОПОДАВЛЕНИЕ**
ИННОВАЦИОННАЯ СИСТЕМА
- 2**
ЦВЕТОВЫХ РЕШЕНИЙ КОРПУСА
- AERODYNAMIC**
НАПРАВЛЯЮЩИЕ СОПЛА
- РЕЖИМ РАБОТЫ БЕЗ НАГРЕВА**
- 2**
ГОДА ГАРАНТИИ



Компактные завесы серии S2/S2M с системой Silence Gate, радикально уменьшающей уровень шума. Амортизационные демпферы исключают передачу возможной вибрации от вентиляционных узлов на корпус. Благодаря закрытой передней панели, шум распространяется преимущественно через перфорацию — в потолок, а не на проходящих людей. Низкая высота корпуса делает завесы малозаметными в помещении. Завесы S2 в цвете «серебристый металлик» отлично подходят для интерьерных входных групп в стиле Hi-Tech, например, в кафе, офисы, магазины, шоурумы и т. д. Завесы оснащаются алюминиевыми направляющими соплами, имеющими в сечении аэродинамическую каплевидную форму. Они стабилизируют проходящий поток и уменьшают его рассеивание. Воздушная струя достигает пола с большей скоростью, а значит, лучше защищает проём от попадания холодного воздуха с улицы.

Инновационная система шумоподавления Silence Gate



Амортизационные демпферы

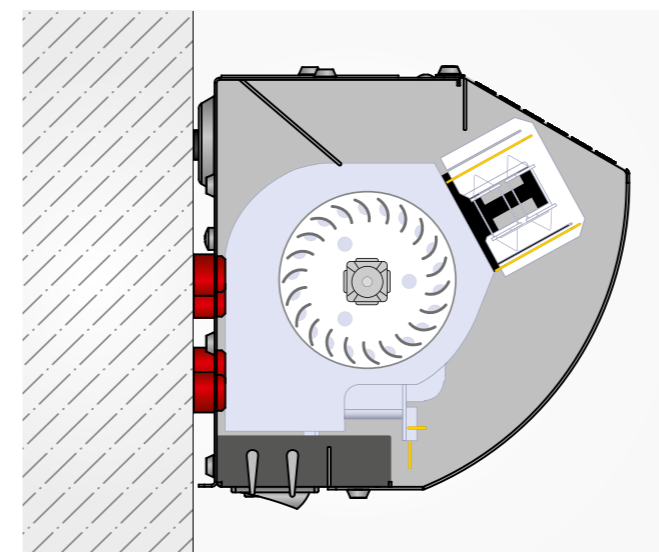

Электронный пульт с термостатом



Установочные размеры и габариты

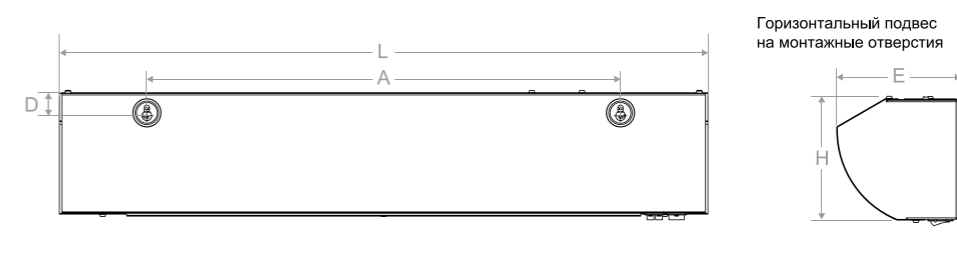

Модель	L, мм	A, мм	D, мм	E, мм	H, мм
ВНС-L06-S03	585	370	30	155	148
ВНС-L08-S05 (-M)	800	585			
ВНС-L10-S06 (-M)	1080	865			
ВНС-L15-S09 (-M)	1575	1355			

Технические характеристики

Параметры / Модель		ВНС-L06-S03	ВНС-L08-S05 ВНС-L08-S05-M	ВНС-L10-S06 ВНС-L10-S06-M	ВНС-L15-S09 ВНС-L15-S09-M
Максимальная высота установки	м	2,5			
Тепловая мощность	кВт	3 / 1,5 / 0	5 / 2,5 / 0	6 / 3 / 0	9 / 4,5 / 0
Производительность	м³/ч	350	450	700	1050
Напряжение питания	В	230			400
Увеличение температуры воздуха	°C	26	33	26	26
Управление		клавиши на корпусе		электронный пульт ВНС-E	
Размеры прибора (Ш×В×Г)	мм	585 × 150 × 155	800 × 150 × 155	1080 × 150 × 155	1575 × 150 × 155
Размеры упаковки (Ш×В×Г)	мм	630 × 165 × 185	860 × 165 × 185	1180 × 165 × 185	1655 × 165 × 185
Вес нетто/брутто	кг	4,5 / 5,1	6,8 / 7,4	8,4 / 9,4	12,6 / 13,9

Тепловые завесы

AIRSHELL



- БЫСТРЫЙ НАГРЕВ**
ЭФФЕКТИВНЫЙ СТИХ-ЭЛЕМЕНТ
- 13 см**
ВЫСОТА КОРПУСА
- ПУЛЬТ**
В КОМПЛЕКТЕ
- AERODYNAMIC**
НАПРАВЛЯЮЩИЕ СОПЛА
- ТЕРМОСТАТ**
ВСТРОЕННЫЙ
- 2**
ГОДА ГАРАНТИИ

СДЕЛАНО В РОССИИ

Серия AirShell - новое поколение компактных низкопрофильных завес для коммерческого применения. Специальная форма корпуса завес способствует их малой заметности и хорошо сочетается с любыми интерьерами. Высота корпуса всего 13 см позволяет размещать завесы над дверьми с минимальным расстоянием от потолка.

В завесах AirShell применяется ряд технических решений, обеспечивающих снижение уровня шума и увеличение срока их эксплуатации.

Широкий ассортимент с сочетанием различных характеристик и способов управления позволяет подобрать оптимальное решение для защиты любых дверных проёмов.

Низкопрофильный корпус малозаметен в интерьере



Верхний забор воздуха снижает уровень шума



Наборные сопла для фокусировки потока



Удобный подвес на встроенные кронштейны



Современный «лёгкий» дизайн корпуса



Технические характеристики

Параметры / Модель		ВНC-L05S02-S	ВНC-L06S03-S	ВНC-L09S03-ST	ВНC-L09S05-ST	ВНC-L09S03-SP	ВНC-L10S06-SP	ВНC-L15S09-SP
Максимальная высота установки	м	2,5						
Тепловая мощность	кВт	2	3 / 1,5 / 0	3 / 1,5 / 0	4,5 / 2,25 / 0	3 / 1,5 / 0	6 / 3 / 0	9 / 6,0 / 0
Производительность	м³/ч	300	350	480	480	480	750	1050
Напряжение питания	В	230						
Увеличение температуры воздуха	°C	20	26	19	31	19	24	26
Управление		клавиши на корпусе		Клавиши на корпусе + терморегулятор		Пульт управления		
Размеры прибора (Ш×В×Г)	мм	505×135×185	595×135×185	875×135×185	875×135×185	875×135×185	1025×135×185	1505×135×185
Размеры упаковки (Ш×В×Г)	мм	550×155×210	640×155×210	920×155×210	920×155×210	920×155×210	1070×155×210	1550×155×210
Вес нетто/брутто	кг	3,4/3,8	3,8/4,2	5,2/5,8	5,3/5,8	5,2/5,8	7,3/8,0	11/11,7

Тепловые завесы и завесы без нагрева PROFESSIONAL STANDARD (PS)

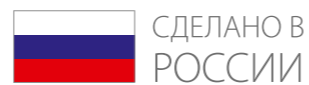
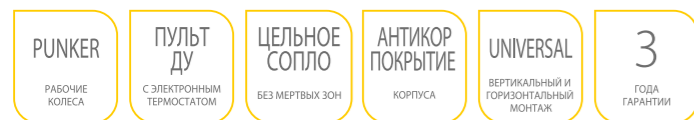

Воздушные завесы Professional Standard (PS) — первые завесы в России, которые соответствуют международному стандарту ГОСТ 32512-2014. Благодаря использованию энергоэффективных внешнероторных двигателей с увеличенным сроком наработки на отказ, воздушные завесы PS задают новый стандарт надёжности и долговечности. В комплект поставки входят кронштейны для горизонтального или вертикального монтажа; возможен подвес непосредственно на резьбовые шпильки, или за установочные отверстия в корпусе. Завесы оснащаются высокоточными пультами управления BRC с электронным термостатом (разработаны и производятся в Европе)*.

Модельный ряд PS включает в себя базовую серию завес BASIC, серию средней производительности MEDIUM и высокопроизводительную HIGH. По типу нагрева завесы подразделяются на ТЭНовые с электрическим нагревом «Т», с водяным теплообменником «W» и воздушные завесы без нагрева «А».

Первые завесы, соответствующие стандарту ГОСТ 32512

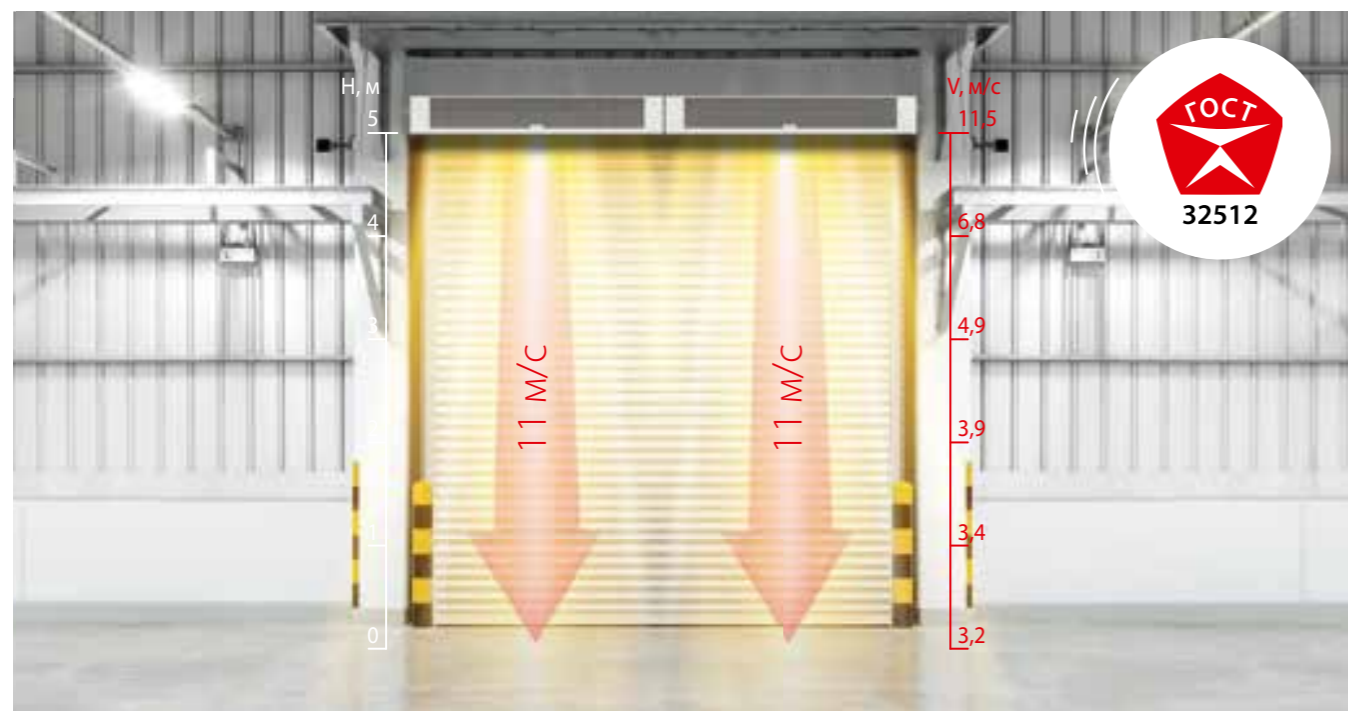

* Серия «В» оснащается пультами NTL

Надежная работа при температуре до -30°C



Высокоэффективные рабочие колеса PUNKER (Германия)



Современные электронные пульта управления. Разработаны и произведены в Европе



Пульт BRC-E для завес с электрическим нагревом



Пульт BRC-W для водяных завес



Энергоэффективный блок управления BRC-C (опция)

Универсальный монтаж

ГОРИЗОНТАЛЬНЫЙ ПОДВЕС

НА МОНТАЖНЫЕ ОТВЕРСТИЯ

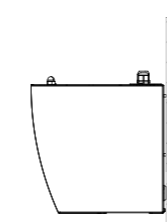

НА КРОНШТЕЙНЫ

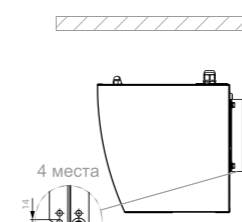

НА РЕЗЬБОВЫЕ ШПИЛИ

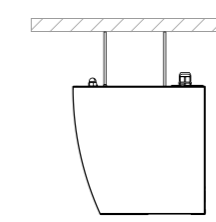

ВЕРТИКАЛЬНЫЙ ПОДВЕС НА КРОНШТЕЙНЫ

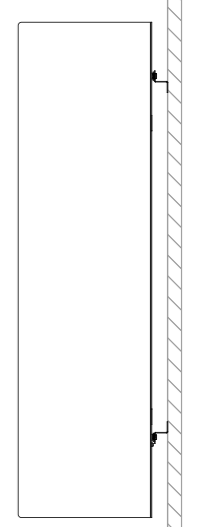

Тепловые завесы PS Basic с ТЭНами

Технические характеристики		ВНС-B10T06-PS	ВНС-B15T06-PS	ВНС-B15T09-PS	ВНС-B20T12-PS
Максимальная высота установки	м	3			
Производительность	м³/ч	1100	1600	1600	2200
Тепловая мощность	кВт	4 / 6	4 / 6	6 / 9	6 / 12
Увеличение температуры воздуха	°C	16	17	17	16
Напряжение питания	В	230/400	400	400	400
Номинальный ток	А	28 / 9,5	9,5	14,2	17,8
Кабель для подключения к сети	мм²	3×4,0 / 5×1,5	5×1,5	5×1,5	5×2,5
Управление		пульт NTL			
Степень защиты		IP21			
Размеры прибора	мм	1085×215×200	1500×215×200	1500×215×200	1894×215×200
Размеры упаковки	мм	1175×215×280	1590×215×280	1590×215×280	1975×215×280
Вес нетто / брутто	кг	12,8 / 14,7	17,2 / 19,7	17,2 / 19,7	24,2 / 27,4

Тепловые завесы PS Medium с ТЭНами

Технические характеристики		ВНС-M10T06-PS	ВНС-M10T09-PS	ВНС-M15T09-PS	ВНС-M15T12-PS	ВНС-M20T12-PS	ВНС-M20T18-PS	ВНС-M20T24-PS	ВНС-M25T12-PS
Максимальная высота установки	м	3,5							
Производительность	м³/ч	1200 / 1500		1800 / 2200		2400 / 3000		3000 / 3750	
Тепловая мощность	кВт	4 / 6	6 / 9		8 / 12		9 / 18	12 / 24	6 / 12
Увеличение температуры воздуха	°C	15 / 12	23 / 18	15 / 12	20 / 16	14 / 12	22 / 18	29 / 24	12 / 8
Напряжение питания	В	230/400	400						
Номинальный ток	А	28 / 10	15		19,5		28,5	38	19,5
Кабель для подключения к сети	мм²	3×4,0 / 5×1,5	5×2,5				5×4,0	5×6,0	5×2,5
Управление		электронный пульт BRC-E							
Степень защиты		IP21							
Размеры прибора (Ш×В×Г)	мм	1084×240×220		1447×240×220		1897×240×220		2350×240×220	
Размеры упаковки (Ш×В×Г)	мм	1160×235×300		1525×235×300		1975×235×300		2530×395×410	
Вес нетто / брутто	кг	15,2 / 17,1	15,9 / 17,8	19,6 / 22,1	20,8 / 23	24,2 / 27,4	26,3 / 29,3	27,3 / 30,1	31,5 / 52,5

Тепловые завесы PS High с ТЭНами

Технические характеристики		ВНС-H10T12-PS	ВНС-H15T18-PS	ВНС-H20T24-PS	ВНС-H20T36-PS
Максимальная высота установки	м	4,5			
Производительность	м³/ч	1800 / 2500	2700 / 3800	3500 / 5000	
Тепловая мощность	кВт	6 / 12	9 / 18	12 / 24	18 / 36
Увеличение температуры воздуха	°C	20 / 14		21 / 14	31 / 22
Напряжение питания	В	400			
Номинальный ток	А	19,5	29	39	57
Кабель для подключения к сети	мм²	5×2,5	5×4,0	5×6,0	5×10,0
Управление		электронный пульт BRC-E			
Степень защиты		IP21			
Размеры прибора (Ш×В×Г)	мм	1120×285×295	1530×285×295	2020×285×295	
Размеры упаковки (Ш×В×Г)	мм	1140×325×385	1540×325×385	2060×325×385	
Вес нетто / брутто	кг	22,6 / 25,5	27,9 / 31,1	42,4 / 45,7	43,9 / 47,5

Тепловые завесы PS Basic и Medium с водяным теплообменником

Технические характеристики		ВНС-B10W10-PS	ВНС-B15W15-PS	ВНС-M10W12-PS	ВНС-M15W20-PS	ВНС-M20W30-PS
Максимальная высота установки	м	3			3,5	
Производительность	м³/ч	1100	1600	1000 / 1200 / 1400	1500 / 1700 / 2100	1900 / 2300 / 2700
Тепловая мощность*	кВт	8	14	9,5 / 10,5 / 11,3	17,6 / 18,8 / 20,2	24 / 27 / 29,6
Диапазон тепловой мощности	кВт	5 – 10	10 – 20	6 – 15	12 – 31	17 – 44
Увеличение температуры воздуха	°C	22	26	33 / 28 / 24	35 / 30 / 26	40 / 32 / 27
Потребляемая мощность двигателей	Вт	100	120	100	130	160
Напряжение питания	В	230				
Номинальный ток	А	0,5			0,6	0,7
Кабель для подключения к сети	мм²	3×1,0				
Управление		пульт NTL		электронный пульт BRC-W		
Степень защиты		IP21				
Размеры прибора (Ш×В×Г)	мм	1085×240×215	1500×240×215	1090×260×240	1450×260×240	1900×260×240
Размеры упаковки (Ш×В×Г)	мм	1100×270×310	1515×270×310	1100×280×330	1512×280×330	1940×280×330
Вес нетто / брутто	кг	13,9 / 16,6	18,7 / 22,2	19 / 20,8	26 / 28,5	30 / 34,8

Тепловые завесы PS High с водяным теплообменником

Технические характеристики		ВНС-H10W18-PS	ВНС-H15W30-PS	ВНС-H20W45-PS
Максимальная высота установки	м	4,5		
Производительность	м³/ч	1700 / 2100 / 2500	2600 / 3200 / 3800	3400 / 4200 / 5000
Тепловая мощность*	кВт	16,2 / 18,1 / 19,8	24,9 / 27,8 / 30,5	32,6 / 36,5 / 40
Диапазон тепловой мощности	кВт	11 – 28	17 – 44	23 – 59
Увеличение температуры воздуха	°C	35 / 29 / 24	35 / 28 / 24	35 / 29 / 24
Потребляемая мощность двигателей	Вт	170	220	350
Напряжение питания	В	230		
Номинальный ток	А	0,8	1	1,6
Кабель для подключения к сети	мм²	3×1,0		
Управление		электронный пульт BRC-W		
Степень защиты		IP21		
Размеры прибора (Ш×В×Г)	мм	1105×300×290	1510×300×290	1965×300×290
Размеры упаковки (Ш×В×Г)	мм	1140×325×385	1540×325×385	2060×325×385
Вес нетто / брутто	кг	23,7 / 27,0	31 / 33,5	43 / 48,6

Воздушные завесы PS High без нагрева

Технические характеристики		ВНС-H10A-PS	ВНС-H15A-PS	ВНС-H20A-PS
Максимальная высота установки	м	4,5		
Производительность	м³/ч	1700 / 2100 / 2500	2600 / 3200 / 3800	3400 / 4200 / 5000
Тепловая мощность	кВт	-		
Потребляемая мощность двигателя	Вт	270	330	520
Напряжение питания	В	230		
Номинальный ток	А	1,2	1,5	2,4
Кабель для подключения к сети	мм²	3×1,0		
Управление		электронный пульт BRC-W		
Степень защиты		IP21		
Размеры прибора (Ш×В×Г)	мм	1120×285×295	1530×285×295	2020×285×295
Размеры упаковки (Ш×В×Г)	мм	1140×325×385	1540×325×385	2060×325×385
Вес нетто / брутто	кг	18,3 / 21,5	23,1 / 26,1	33,1 / 37,3

* При температуре теплоносителя 95 / 70 °C и воздуха в помещении 15 °C.

Пылевлагозащитные завесы

ULTRA

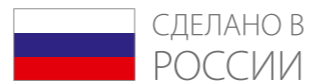

Промышленные пылевлагозащитные завесы серии ULTRA применяются для защиты ворот в помещениях с капельной влагой и существенным уровнем загрязнения воздуха. Завесы поставляются в трех исполнениях: без нагрева, с электрическим нагревом при помощи нагревательных элементов со спиральным оребрением и с водяным теплообменником. Для удобного технического обслуживания и очистки доступ к теплообменнику осуществляется через откидное сопло, которое крепится к корпусу через систему петель и фиксаторов QUICKLOCK. Высокая степень защиты электрических компонентов IP54 обеспечивается в заводских условиях на этапе сборки. Это позволяет отказаться от герметизации завесы на объекте, что существенно увеличивает безопасность эксплуатации и скорость монтажа завесы. Рамная конструкция и широкий ассортимент монтажных кронштейнов позволяет установить завесу в шести положениях без возведения дополнительных монтажных ферм.

Завесы с системой DUSTPROOF

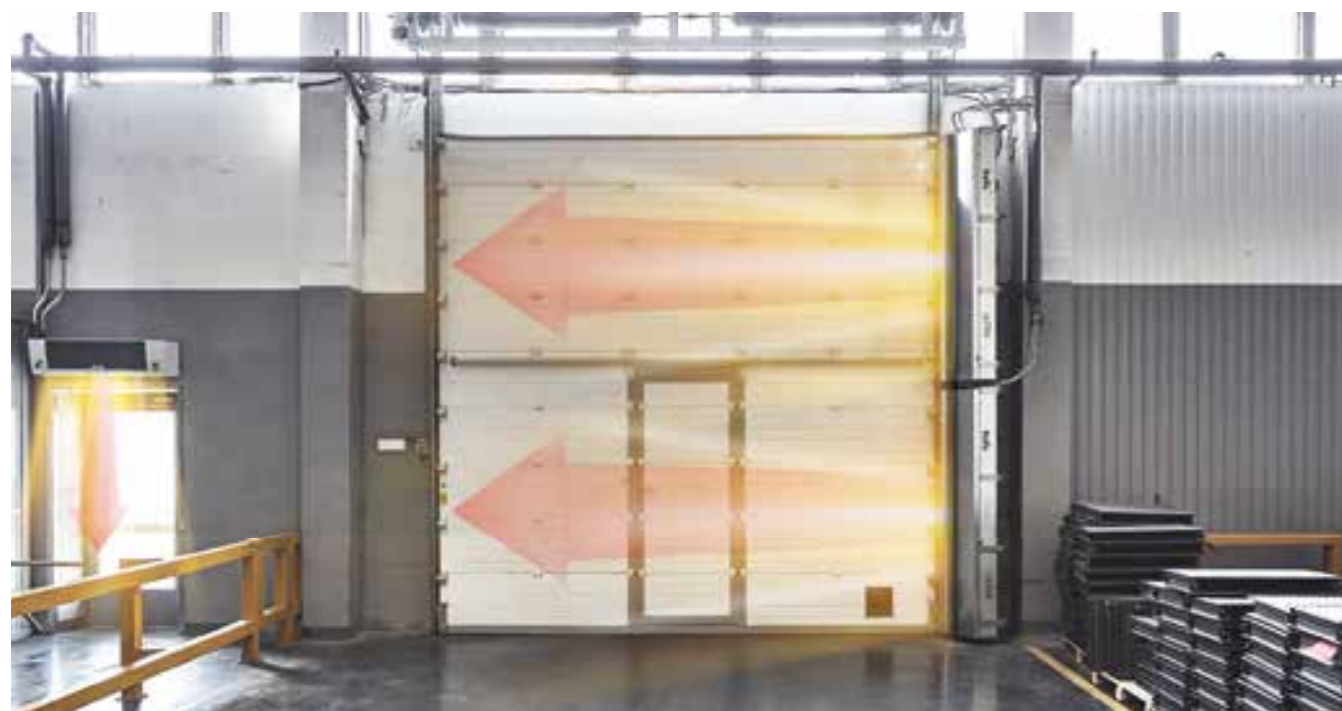

Разъемный корпус упрощает очистку теплообменника

Увеличенный шаг ламелей снижает скорость засорения



Цельное сопло без «мертвых зон» с возможностью настройки угла наклона воздушного потока для обеспечения лучшей защиты



Технические характеристики

Параметры / Модель		ВНС-U15A-PS	ВНС-U20A-PS	ВНС-U15W40-PS	ВНС-U20W55-PS	ВНС-U15T12-PS	ВНС-U20T18-PS
Максимальная высота установки	м	6					
Производительность	м³/ч	1900/2600/4700	2700/3900/6400	1800/2500/4500	2600/3800/6200	2600/4500	3900/6200
Тепловая мощность*	кВт	-	-	21 / 25 / 34	31 / 38 / 50	12	18
Диапазон тепловой мощности	кВт	-	-	24 – 51	35 – 75	0 / 6 / 12	0 / 9 / 18
Увеличение температуры воздуха*	°C	-	-	34,2	22,4	8	9
Потребляемая мощность двигателей	Вт	830	1240	830	1280	830	1280
Напряжение питания	В	230			400		
Номинальный ток	А	3,5	5,3	3,5	5,3	21	30
Кабель для подключения к сети	мм²	3 × 1,0			5 × 2,5	5 × 4,0	
Управление		Электронный пульт BRC-W				Электронный пульт BRC-E	
Степень защиты		IP54					
Размер прибора (Ш×В×Г)	мм	1424×657×577	2024×657×577	1424×657×577	2024×657×577	1424×657×577	2024×657×577
Размер упаковки (Ш×В×Г)	мм	1710×765×817	2210×765×817	1710×765×817	2210×765×817	1710×765×817	2210×765×817
Вес нетто/брутто	кг	45,3 / ≤ 94	63 / ≤ 129	52 / ≤ 100	72 / ≤ 135	52,4 / ≤ 100	76,5 / ≤ 135

* При температуре теплоносителя 95 / 70 °C и воздуха в помещении 15 °C (для завес с водяным теплообменником)

Интерьерные тепловые завесы STELLA



Pt^s Platinum series

- INTERIOR DESIGN
- EBM PAPST ЭНЕРГОЭФФЕКТИВНЫЕ ВЕНТИЛЯТОРЫ (ГЕРМАНИЯ)
- СКРЫТОЕ ПОДКЛЮЧЕНИЕ
- ЭКСКЛЮЗИВ ЦВЕТ И МАТЕРИАЛ КОРПУСА
- ТИХАЯ РАБОТА
- УСТАНОВКА ГОРИЗОНТАЛЬНАЯ И ВЕРТИКАЛЬНАЯ

СДЕЛАНО В РОССИИ

Лучшие идеи и технологии российско-германского сотрудничества в области систем обогрева и энергосбережения помещений воплотились в завесах премиум класса серии Stella. Уникальная конструкция с применением вентиляционных узлов немецкого производителя EBM PAPST обеспечивает минимально возможный уровень шума, а камеры смешения высокого давления обеспечивают равномерное распределение воздушного потока по всей длине корпуса завесы. Поворотные сопла позволяют точно настроить угол потока воздуха для обеспечения максимально эффективной защиты. Все крепежные элементы, электрические кабели и подключения к теплосети находятся внутри корпуса и не видны после установки завесы. Завесы Stella изготавливаются из нержавеющей стали в трех цветовых решениях и будут украшением любого помещения, где требуется безупречный внешний вид.

Бескомпромиссная защита и внешний вид



Энергоэффективные вентиляторы EBM PAPST



Скрытый монтаж и подключение завесы



Поворотные жалюзи для эффективной защиты



Технические характеристики

Параметры / Модель		ВНС-D20-T18	ВНС-D22-T18	ВНС-D25-T24	ВНС-D20-W35	ВНС-D22-W35	ВНС-D25-W45
Максимальная высота установки	м	4					
Производительность	м³/ч	2800 / 4800		2800 / 5600	1900 / 2800 / 4700		1900 / 3800 / 5600
Тепловая мощность	кВт	9 / 18		12 / 24	19,3 / 25,2 / 35,1 *		21,2 / 34,2 / 43,9 *
Диапазон тепловой мощности	кВт	0 – 18		0 – 24	13 – 49		15 – 63
Увеличение температуры воздуха	°С	20 / 12		26 / 13	30 / 27 / 22		33,5 / 30 / 23,5
Напряжение питания	В	400					
Номинальный ток	А	30		40	2,5		
Кабель для подключения к сети	мм²	5 × 4,0		5 × 6,0	5 × 1,0		
Управление		электронный пульт BRC-E			электронный пульт BRC-W		
Степень защиты		IP20					
Размеры прибора (Ш×В×Г)	мм	350×2015×500	350×2215×500	350×2415×500	350×2015×500	350×2215×500	350×2415×500
Размеры упаковки (Ш×В×Г)	мм	2290×775×550	2520×775×550	2820×775×550	2290×775×550	2520×775×550	2820×775×550
Вес нетто / брутто	кг	65 / 95	70 / 100	85 / 115	65 / 95	70 / 100	85 / 115

* Для завес с водяным теплообменником тепловая мощность рассчитывается при температурах 95 / 70 / 15 °С

Интерьерные тепловые завесы ATLAS

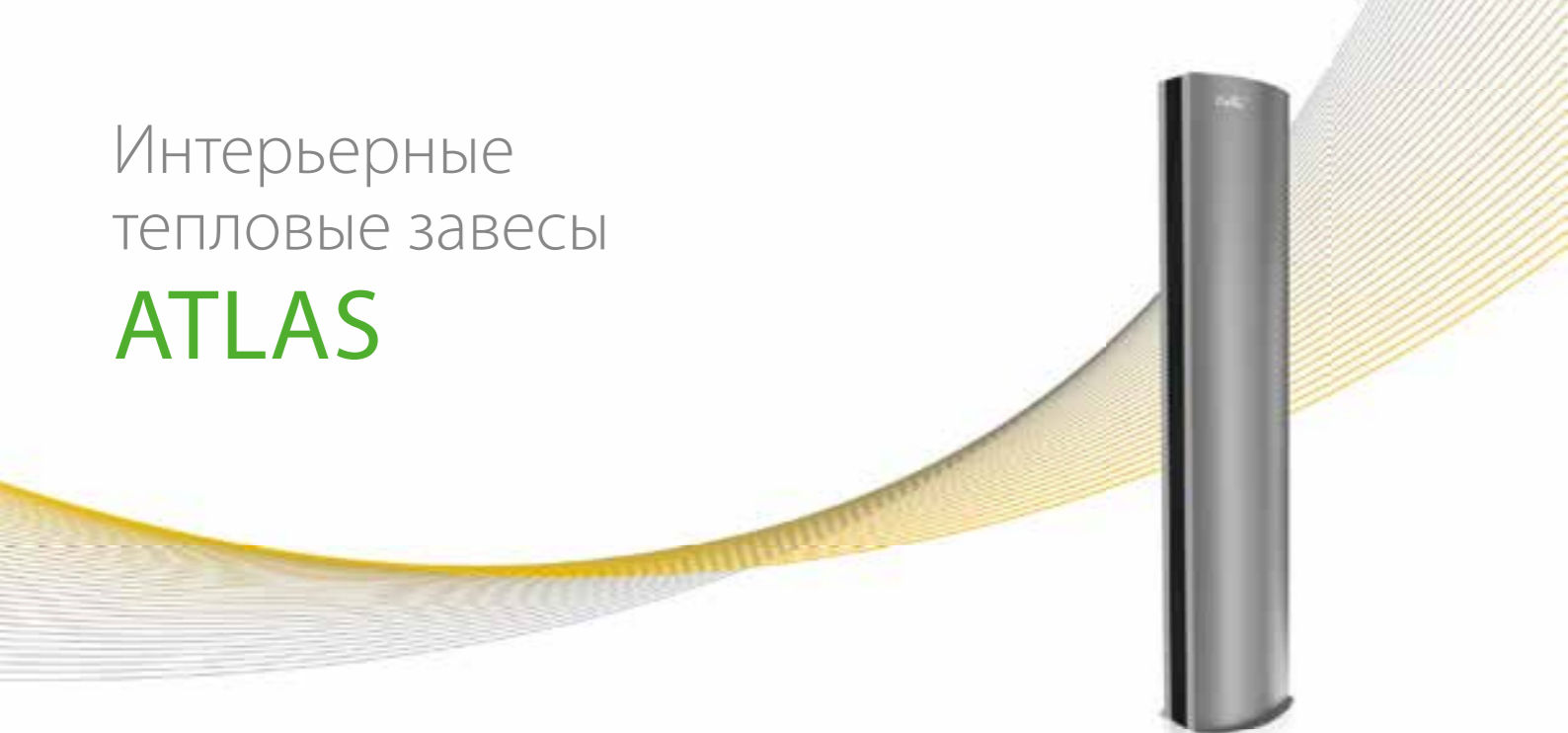

- ЦЕЛЬНОЕ СОПЛО
БЕЗ МЕРТВЫХ ЗОН
- 56 дБ(А)
НИЗКИЙ УРОВЕНЬ ШУМА
- НАПРАВЛЯЮЩИЕ
СПЕЦИАЛЬНАЯ КОНСТРУКЦИЯ
- СКРЫТОЕ
ПОДКЛЮЧЕНИЕ
- КОМПАКТНЫЙ
КОРПУС
- 3
ГОДА ГАРАНТИИ

 СДЕЛАНО В РОССИИ

Интерьерные завесы серии ATLAS — эффективное решение для защиты входных групп коммерческих помещений с повышенными требованиями к внешнему виду техники. Полноразмерные боковые панели без перфорации блокируют распространение шума, обеспечивая повышенный уровень комфорта. Специальная конструкция с двумя встроенными расширительными каналами формирует плотный воздушный поток равномерный по всей длине сопла без «мертвых» зон.

Завесы имеют универсальное исполнение, для напольной установки слева/справа относительно проема или горизонтальной установки над дверным проемом. Подключение к электрической сети и подвод теплоносителя может быть выполнен скрытно, через основание, или верхний торец завесы.

Оптимальное решение для защиты помещений в стиле Hi-Tech



Полноразмерное сопло без «мертвых зон»



Надежные внешнероторные двигатели



Стабилизаторы воздушного потока и рабочие колеса PUNKER



Технические характеристики

Параметры/модель		ВНС-H22T18-DE	ВНС-H22W35-DE
Максимальная дальность воздушной струи	м	4,5	4,5
Тип нагрева		ТЭН	Водяной теплообменник
Производительность	м³/ч	5300 / 4000	5000 / 3500 / 2800
Тепловая мощность*	кВт	18 / 9 / 0	35,1
Потребляемая мощность двигателей	Вт	460	420
Напряжение питания	В	400	230
Кабель для подключения к сети	мм²	5x4,0	3x1,0
Управление		Пульт BRC-E	Пульт BRC-W
Степень защиты		IP21	IP21
Размеры прибора (Ш×В×Г)	мм	500×2210×360	500×2210×360
Размер упаковки (Ш×В×Г)	мм	2330×800×560	2330×800×560
Вес нетто/брутто	кг	86 / 134	90 / 138

Водяной тепловентилятор
для производственных, складских
и сельскохозяйственных помещений

W2-S / W2-SF



 СДЕЛАНО В
РОССИИ

Водяные тепловентиляторы W2 используются для отопления помещений большой площади с высотой потолков более 6 метров. Вентилятор с увеличенной производительностью серии W2-S, создает мощный воздушный поток, который направляет теплый воздух от потолка в нижнюю часть помещения. Это снижает тепловые потери через крышу и сокращает расходы на отопление здания. Теплообменник в серии W2-SF покрыт полимерной пленкой на основе кремния, которая защищает его от воздействия солей, а так же азотных и серных соединений. Это позволяет применять серию W2-SF на объектах с агрессивной средой, таких как морские порты, химические и пищевые производства, теплицы и животноводческие комплексы. Высокая тепловая мощность, устойчивость к гидравлическим ударам, возможность использования в качестве теплоносителя пар и растворы гликоля делают водяные тепловентиляторы W2 самым выгодным вариантом отопления промышленных помещений.

Высокая производительность и стойкость к внешней среде



Защитное покрытие
теплообменника



Мощный внешнероторный
двигатель



Установочные размеры и габариты

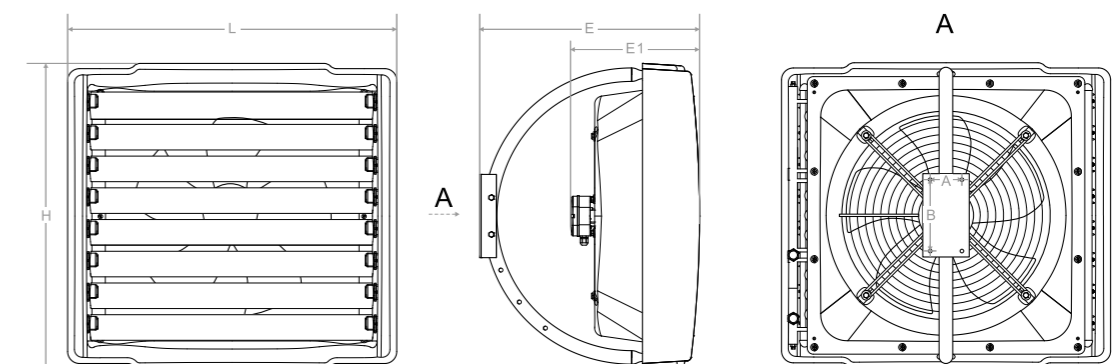

Модель	L, мм	H, мм	E, мм	E1, мм	A, мм	B, мм
ВНР-W2-30-SF	815	770	555	325	80	180
ВНР-W2-60-SF						
ВНР-W2-40-S						
ВНР-W2-70-S						
ВНР-W2-100-S				340		

Технические характеристики

Параметры / Модель		ВНР-W2-30-SF	ВНР-W2-60-SF	ВНР-W2-40-S	ВНР-W2-70-S	ВНР-W2-100-S
Номинальная тепловая мощность*	кВт	23	35	25	42	56
Максимальная тепловая мощность**	кВт	38	60	42	70	95
Количество рядов нагревателя		1	2	1	2	3
Максимальная производительность по воздуху	м³/ч	4800/4000/3400	4600/3800/3200	6000/5400/4400	5700/4000/3400	5500/3700/3000
Макс. температура теплоносителя/ макс. рабочее давление	°С/ Мпа	150 / 1,6				
Макс. дальность струи воздуха	м	22	20	30	28	25
Напряжение питания	В	230				
Мощность двигателя/Номинальный ток	Вт/А	230/1,05		310/1,35		
Степень защиты/Класс электрозащиты		IP54 / I класс				
Уровень шума***	дБ(А)	51			55	
Размеры прибора (Ш×В×Г)	мм	815×770×325				815×770×350
Размеры упаковки (Ш×В×Г)	мм	840×800×380				840×800×380
Вес нетто/брутто	кг	21/24	24/27	21/24	24/27	28/31

* - При максимальной производительности и температуре теплоносителя 90/70, температура воздуха на входе в прибор 15 °С

** - При максимальной производительности и температуре теплоносителя 130/90, температура воздуха на входе в прибор 0 °С

*** - Уровень шума на расстоянии 5 м от прибора

Водяной тепловентилятор для коммерческих помещений

W3-S / W3-LN



3 РЕЖИМА РАБОТЫ	КОРПУС ИННОВАЦИОННЫЕ МАТЕРИАЛЫ	КРОНШТЕЙН В КОМПЛЕКТЕ	НИЗКИЙ УРОВЕНЬ ШУМА	БЫСТРАЯ ОЧИСТКА ТЕПЛООБМЕННИКА	3 ГОДА ГАРАНТИИ
--------------------	-----------------------------------	--------------------------	------------------------	-----------------------------------	--------------------



Тепловентиляторы W3 используются для обогрева коммерческих помещений с высотой потолков от 4 до 6 метров. Корпус из вспененного полипропилена, поглощает шум и вибрации от работающего вентилятора и делает прибор значительно тише аналогов в металлических и пластиковых корпусах. Серия W3-LN оснащена двигателем с уменьшенной скоростью вращения лопастей, за счет этого создается мягкий воздушный поток с минимально возможным уровнем шума, что позволяет использовать приборы на небольшой высоте или в помещениях с высокими требованиями к фоновому шуму. Оптимальное соотношение тепловой мощности и производительности, минимальные расходы на монтаж и регулирование режимов работы делают водяные тепловентиляторы W3 оптимальным выбором для обогрева коммерческих помещений.

Минимальный уровень шума и энергопотребления



Три режима работы вентилятора

Легкий и долговечный корпус поглощает шум и вибрацию



Установочные размеры и габариты

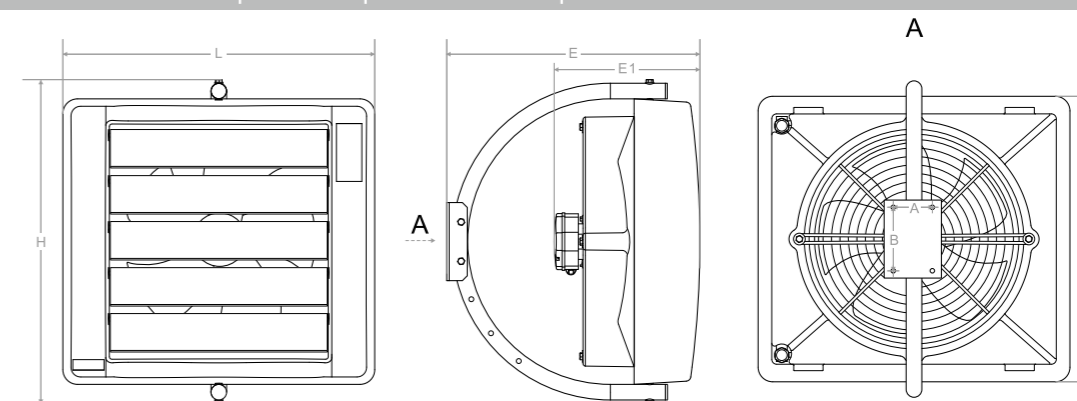

Модель	L, мм	H, мм	H1, мм	E, мм	E1, мм	A, мм	B, мм
ВНР-W3-15-LN	585	665	640	520	300	80	130
ВНР-W3-25-LN							
ВНР-W3-20-S							
ВНР-W3-30-S							
ВНР-W3-50-S					325		

Технические характеристики

Параметры / Модель		ВНР-W3-15-LN	ВНР-W3-25-LN	ВНР-W3-20-S	ВНР-W3-30-S	ВНР-W3-50-S
Номинальная тепловая мощность *	кВт	10,3	19,7	15,1	26,6	39,6
Максимальная тепловая мощность **	кВт	18,3	32,3	25,7	45,6	67,3
Количество рядов нагревателя		1	2	1	2	2
Производительность по воздуху	м³/ч	2800/2200/1700	2400/2000/1500	3200/2500/1800	3000/2300/1650	4500/3800/3000
Макс. температура теплоносителя/макс. рабочее давление	°С/МПа	150/1,6		150/1,6		
Максимальная дальность струи воздуха	м	12		15		25
Напряжение питания	В	230				
Мощность двигателя/номинальный ток в режиме максимальной вентиляции	Вт / А	100/0,45		180/0,8		320/1,4
Степень защиты /Класс электрозащиты		IP54 / I класс				
Уровень шума ***	дБ (А)	44		51		56
Размеры прибора (Ш×В×Г)	мм	640×585×300				640×585×325
Размеры упаковки (Ш×В×Г)	мм	600×680×400				
Вес нетто/брутто	кг	11/15	12,9/16,9	11/15	12,9/16,9	13,4/16,4

* - При максимальной производительности и температуре теплоносителя 90/70, температура воздуха на входе в прибор 15 °С
 ** - При максимальной производительности и температуре теплоносителя 130/90, температура воздуха на входе в прибор 0 °С
 *** - Уровень шума на расстоянии 5 м от прибора

Водяной тепловентилятор для малых коммерческих помещений

W4-S / W4-D



СДЕЛАНО В РОССИИ

Тепловентиляторы W4 используются для обогрева небольших помещений с высотой потолков до 4 метров. Компактный металлический корпус, позволяет размещать тепловентиляторы над стеллажами и другим торговым оборудованием, экономя полезную площадь вдоль стен. Нейтральный, маскировочный цвет не привлекает внимание и делает приборы малозаметными в интерьере. Серия W4-S имеет классическую однонаправленную форму решетки, оптимальную при вертикальном монтаже приборов на стены и колонны. Выходная решетка на серии W4-D имеет форму анемостата. Она распределяет теплый воздушный поток в четырех направлениях, что позволяет эффективно отапливать помещение при монтаже приборов на потолок. Минимальные затраты на монтаж и высокая тепловая мощность при низкой температуре теплоносителя, делают серию W4 существенно выгоднее классических радиаторов отопления при отоплении небольших коммерческих помещений.

Максимальная экономия полезного пространства



Анемостат для широко-направленного обогрева

Минимальный уровень шума и энергопотребления



Установочные размеры и габариты

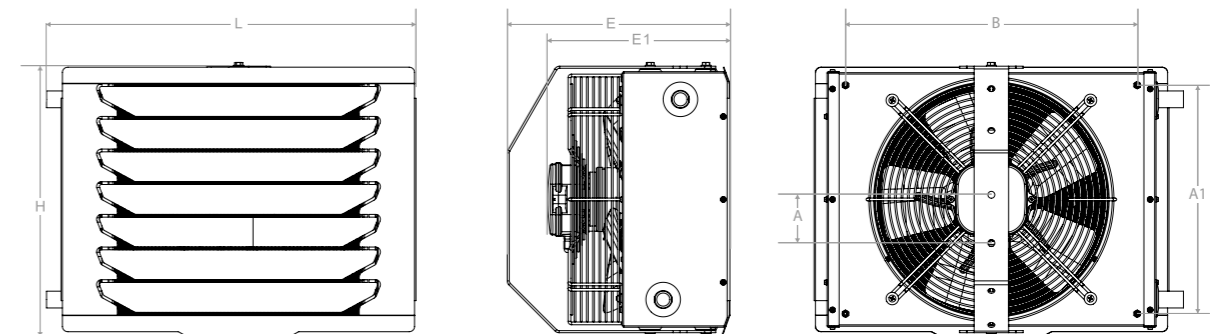

Модель	L, мм	H, мм	E, мм	E1, мм	A, мм	A1, мм	B, мм
ВНР-W4-15-S	535	390	322	264	70	331	423
ВНР-W4-15-D							
ВНР-W4-20-S							
ВНР-W4-20-D							

Технические характеристики

Параметры / Модель	ВНР-W4-15-S	ВНР-W4-15-D	ВНР-W2-20-S	ВНР-W2-20-D
Тип направляющей решетки	Однонаправленная	Анемостат	Однонаправленная	Анемостат
Номинальная тепловая мощность *	кВт 11,9	11,9	15,3	15,3
Максимальная тепловая мощность **	кВт 20,3	20,3	26,2	26,2
Количество рядов нагревателя	2	2	3	3
Производительность по воздуху	м³/ч 1900/1100/800	1900/1100/800	1600/1000/750	1600/1000/750
Макс. температура теплоносителя / макс. рабочее давление	°C/МПа 120/1,5			
Максимальная дальность струи воздуха	м 10	6	9	5
Напряжение питания	В 230			
Мощность двигателя / номинальный ток в режиме максимальной вентиляции	Вт/А 100/0,45			
Степень защиты / Класс электрозащиты	IP54/1 класс			
Уровень шума ***	дБ (А) 46			47
Размеры прибора (Ш×В×Г)	мм 535×420×305			
Размеры упаковки (Ш×В×Г)	мм 550×285×410			
Вес нетто/брутто	кг 12,9/14,0	12,9/14,0	14,0/15,1	14,0/15,1

* - При максимальной производительности и температуре теплоносителя 90/70, температура воздуха на входе в прибор 15 °C

** - При максимальной производительности и температуре теплоносителя 130/90, температура воздуха на входе в прибор 0 °C

*** - Уровень шума на расстоянии 5 м от прибора

Дестратификатор BDS-S



- РЕСУРС
ДВИГАТЕЛЯ
УВЕЛИЧЕННЫЙ
- 15 м
ВЫСОТА
ПОДВЕСА
- ECONOMY
ОБОГРЕВ
БОЛЬШИХ
ПОМЕЩЕНИЙ
- до 400 м²
ПЛОЩАДЬ
ОХВАТА
- IP54
УРОВЕНЬ
ЗАЩИТЫ
- EASY
УДОБНЫЙ
МОНТАЖ

СДЕЛАНО В
РОССИИ

Дестратификаторы Ballu серии BDS — экономичный высокопроизводительный прибор для выравнивания температуры в помещениях большого объема, например, логистических центрах, производственных цехах, предприятиях агропромышленного комплекса и любых других объектах с высокими потолками.

Включение дестратификаторов в климатическую систему здания позволяет существенно сократить расходы на отопление и кондиционирование.

Мощный надежный вентилятор формирует поток воздуха до 30 м в длину, а металлическая решетка-анемомостат равномерно распределяет воздушный поток во всех направлениях.

**Экономия до 40% затрат на обогрев помещений
с ВЫСОКИМИ ПОТОЛКАМИ**

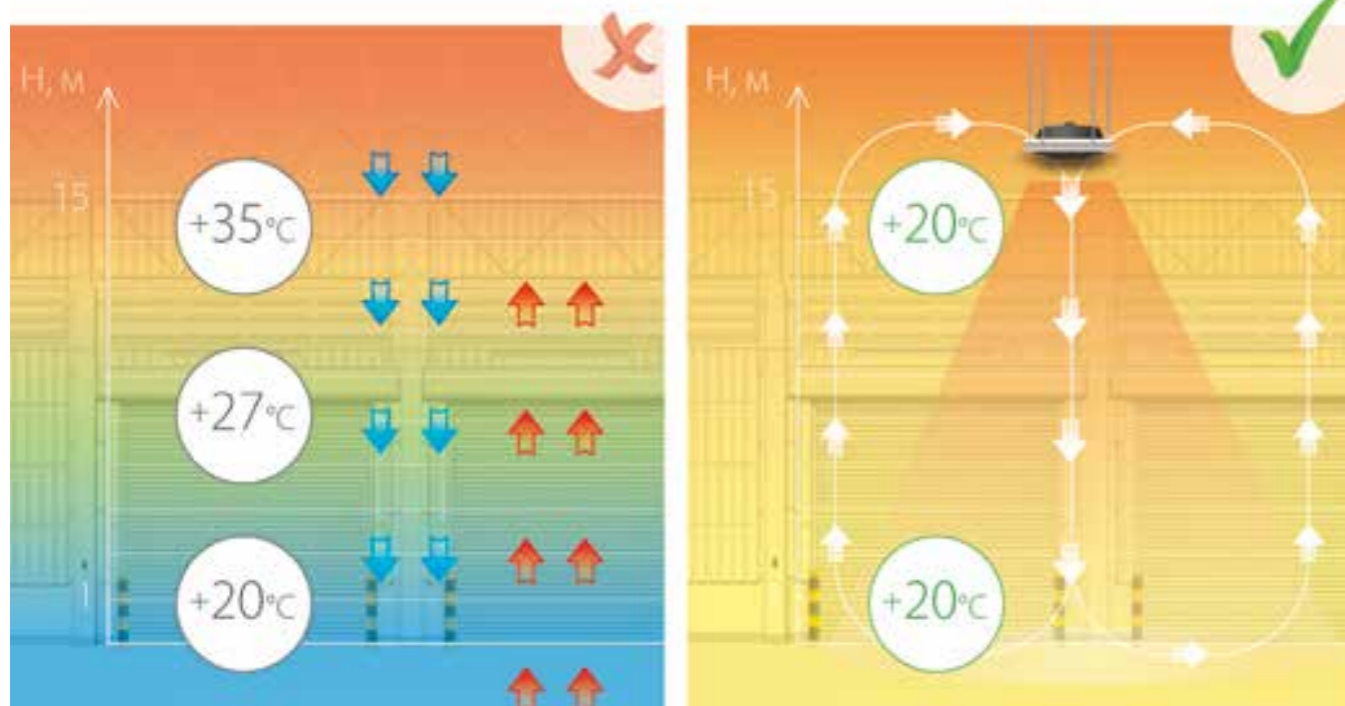

Распределение тепла в здании без использования дестратификаторов

Распределение тепла в здании с использованием дестратификаторов

Максимальная зона охвата 400 м²



Удобный подвес на троссах







Высокопроизводительный вентилятор



Технические характеристики

Параметры / Модель		BDS-1-S
Максимальный расход воздуха	м ³ /ч	8700 / 7500 / 6500
Напряжение питания	В	220
Мощность двигателя	кВт	0,26
Номинальный ток	А	1,26
Степень защиты		IP54
Размеры прибора (Ш×В×Г)	мм	760×350×760
Размеры упаковки (Ш×В×Г)	мм	860×385×1000
Вес нетто / брутто	кг	18 / 21

Модельный ряд

	Модель	Мощность нагрева (кВт)				
		3	4,2	4,5	5,7	13
Газовые инфракрасные обогреватели COMPACT 	BIGH-3	•				
	BIGH-4			•		
Газовые инфракрасные обогреватели GALAXY 	BIGH-5 NEW		•			
	BIGH-55		•			
	BIGH-55F				•	
	BIGH-55H				•	
	BIGH-55 Black		•			
Газовые инфракрасные обогреватели VELA 	BOGH-16					•
Газовые инфракрасные обогреватели FLAME 	BOGH-15					•
	BOGH-15E					•

Преимущества

ПОЛНАЯ

НЕЗАВИСИМОСТЬ ОТ ЭЛЕКТРОПИТАНИЯ

Независимость от электричества

Газовое питание обогревателей обеспечивает полную независимость от электричества. Газовое тепло гораздо экономичнее и удобно в использовании

A

КЛАСС КЕРАМИЧЕСКАЯ ПАНЕЛЬ

Высококачественная керамическая панель

Керамическая панель обогревателя прошла все тесты, исключающие микродефекты, которые впоследствии могут привести к выходу прибора из строя

ПУЛЬТ ДУ

В КОМПЛЕКТЕ

Пульт ДУ

Дистанционное управление обеспечивает быстрое и удобное включение/выключение, а также регулировку уровня мощности обогревателя

ПЛАВНАЯ РЕГУЛИРОВКА

МОЩНОСТИ

Гибкость управления

Плавная регулировка мощности позволяет удобно управлять подачей топлива для достижения необходимого режима работы

SAFETY

МНОГОУРОВНЕВАЯ СИСТЕМА БЕЗОПАСНОСТИ

Надежная защита

Обогреватели оснащены защитной терморпарой, датчиком опрокидывания и электромагнитным клапаном

100%

кпд АБСОЛЮТНАЯ ЭФФЕКТИВНОСТЬ

Эффективность 100%

Вся потребляемая устройством энергия преобразуется в тепловую

ГАЗОВЫЕ ИНФРАКРАСНЫЕ ОБОГРЕВАТЕЛИ

Эффективный обогрев дома и на улице круглый год

Газовые ИК обогреватели Ballu — эффективный и экономичный инфракрасный обогрев внутри помещений и на открытом воздухе. Приборы разработаны совместно с Институтом Механики РАН им. Калашникова М. Т.*, а многоуровневая система защиты на всех моделях газовых ИК обогревателей обеспечивает надежную и безопасную работу на протяжении всего срока службы. Приборы очень экономичны, мобильны и независимы от электропитания, что делает их универсальным источником тепла в любых условиях.

* Модели BIGH-55, BIGH-55F, BIGH-55H, BOGH-15/15E.

Газовые инфракрасные обогреватели COMPACT



- 100% КПД
АБСОЛЮТНАЯ ЭФФЕКТИВНОСТЬ
- А КЛАСС
КЕРАМИЧЕСКАЯ ПАНЕЛЬ
- ЭМАЛЬ
ЖАРОПРОЧНОЕ ПОКРЫТИЕ
- ПОЛОЖЕНИЕ ГОРЕЛКИ
РЕГУЛИРУЕМОЕ
- ПЛАВНАЯ
РЕГУЛИРОВКА МОЩНОСТИ
- КОНТРОЛЬ
ЗАЩИТНАЯ ТЕРМОПАРА ПЛАМЕНИ

Газовые инфракрасные обогреватели Ballu серии Compact — это экономичные отопительные приборы локального, направленного обогрева. КПД обогревателей серии Compact — около 100%. Не требуется подключение к электропитанию, подходит как для локального прогрева рабочих зон на открытых площадках, где применение традиционных способов отопления малоэффективно, так и для использования дачниками, туристами, охотниками и рыбаками которые оценят экономичный расход топлива, компактное исполнение устройства, надёжную конструкцию и удобство использования прибора для обогрева в условиях повышенной влажности и сырости.

Компактный экономичный направленный локальный обогрев



Компактность
и мобильность



Плавная регулировка
мощности от 3 кВт до 4,5 кВт



Функция 2 в 1: обогрев
и приготовление пищи



Высококачественная
керамическая панель класса А

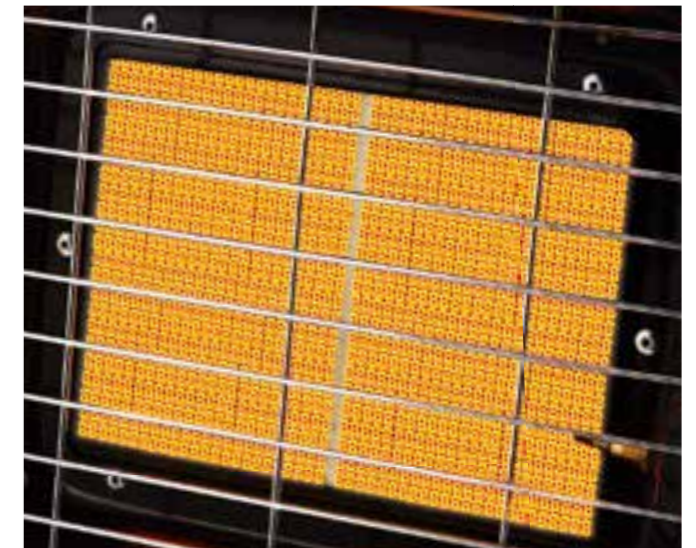

Технические характеристики

Параметры / Модель		BIGH-3	BIGH-4
Серия		Compact	
Номинальная тепловая мощность	кВт	3	3 / 4,5
Номинальный расход газа	кг/ч	0,2	0,207 / 0,327
Управление		–	плавный регулятор мощности
Площадь обогрева	м²	до 30	до 60
Способ поджига		вручную	
Размеры прибора (Ш×В×Г)	мм	225×215×221	338×372×278
Размеры упаковки (Ш×В×Г)	мм	220×210×115	252×350×152
Вес нетто / брутто	кг	1,55 / 2,1	2,3 / 2,8

Газовые инфракрасные обогреватели GALAXY

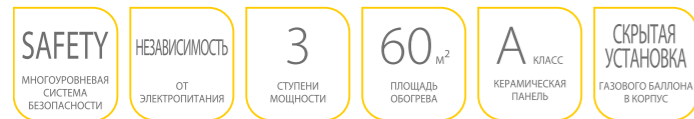

 СДЕЛАНО В РОССИИ

Газовые инфракрасные обогреватели Ballu серии Galaxy — это полностью автономная система обогрева. Для работы обогревателя не требуется наличие электропитания, что дает возможность устанавливать его практически где угодно. Сфера применения BIGH-55 широка: отопление загородных домов и дач в период межсезонья, создание комфортных условий на открытых площадках ресторанов, кафе или гостиниц, обогрев людей на выездных развлекательных мероприятиях. Эксклюзивная особенность техники — возможность одновременного инфракрасного и конвективного теплообмена (технология Fast Heat). В качестве дополнительных источников обогрева — тепловентилятор (BIGH-55F) и кварцевые лампы (BIGH-55H).

Современный экономичный и эффективный обогрев жилых помещений



Модельный ряд ИК-обогревателей серии GALAXY



Независимость от электропитания
BIGH-5

Независимость от электропитания
BIGH-55 / BIGH-55 Black

Дополнительный источник обогрева – тепловентилятор
BIGH-55 F

Дополнительный источник обогрева – кварцевые лампы
BIGH-55 H

Многоуровневая система безопасности



Керамическая панель класса А

Защита от утечки газа

Датчик опрокидывания прибора

Защитная термопара для контроля пламени

Технические характеристики

Параметры / Модель		BIGH-5	BIGH-55 Black	BIGH-55	BIGH-55F	BIGH-55H
Номинальная мощность	кВт	1,55 / 2,9 / 4,2			1,4 / 2,8 / 4,2	
Давление газа	мБар	37				
Номинальный расход газа	г/ч	110 / 207 / 305			105 / 210 / 315	
Дополнительный источник обогрева		-			тепловентилятор	кварцевые лампы
Тепловая мощность дополнительного источника обогрева	кВт	0,5 / 1,0 / 1,5			0,75 / 1,5	0,5 / 1,0 / 1,5
Тип топлива		пропан, пропан-бутан				
Площадь обогрева	м²	до 60				
Способ поджига		пьезоэлемент				
Размеры прибора (Ш×В×Г)	мм	385×300×560		370×755×398		
Размеры упаковки (Ш×В×Г)	мм	420×325×575		380×785×405		
Вес нетто / брутто	кг	6,3 / 7,2	8,45 / 9,5	10,85 / 11,9	9,9 / 10,9	

Газовые инфракрасные обогреватели VELA

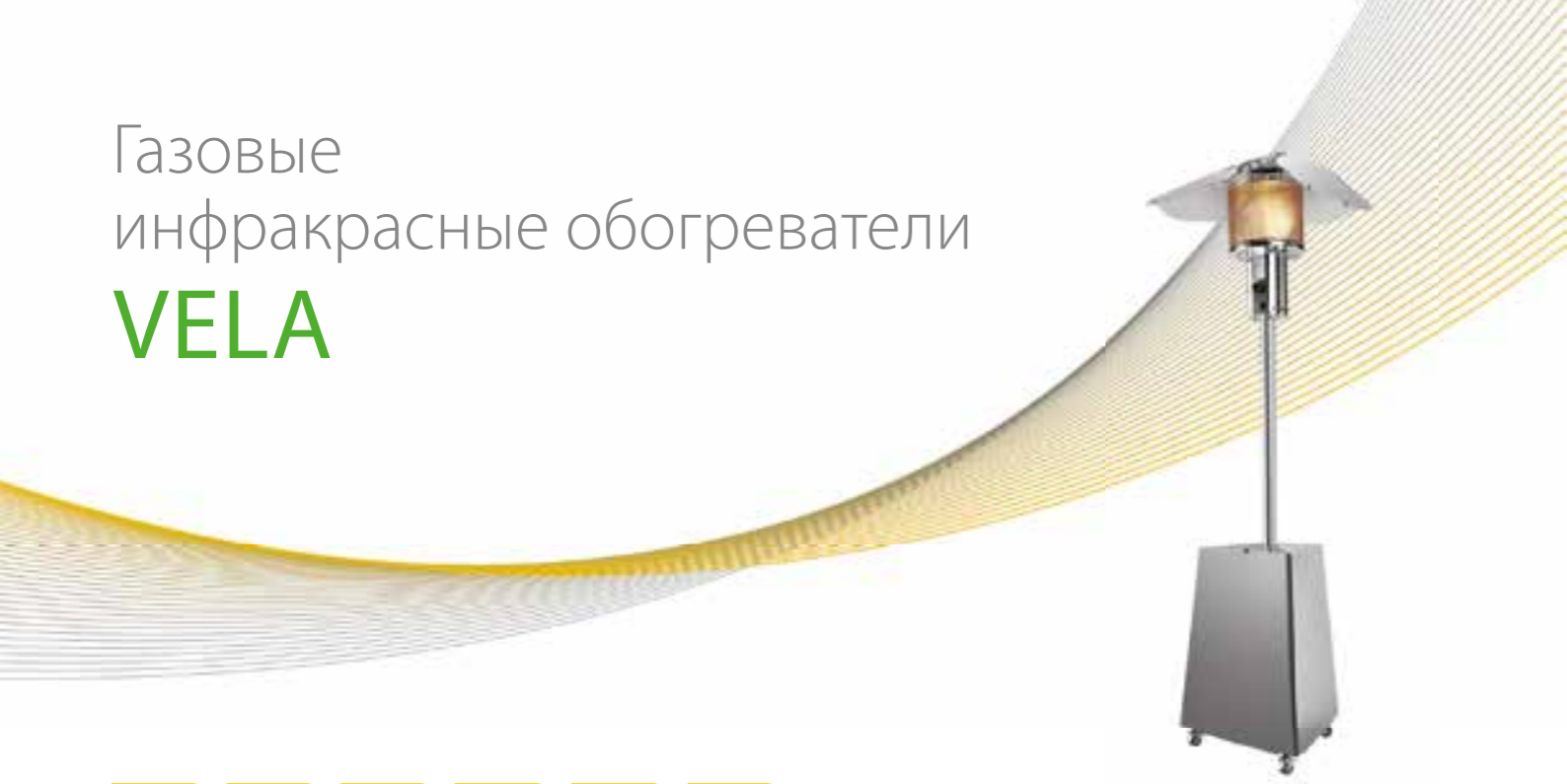

Газовые инфракрасные обогреватели Ballu серии Vela — это полностью автономные уличные обогреватели, работающие на сжиженном газе пропан-бутан. Обогреватель широко применяется для обогрева открытых беседок и веранд.

4-х уровневая система безопасности обеспечивает надежную и комфортную эксплуатацию прибора. Эффект живого пламени создает уют, тепло и дополнительный источник света.

Эффективный обогрев открытых веранд, беседок и террас на свежем воздухе



Уникальная форма горелки



Плавная регулировка мощности



Автоматическое отключение при падении

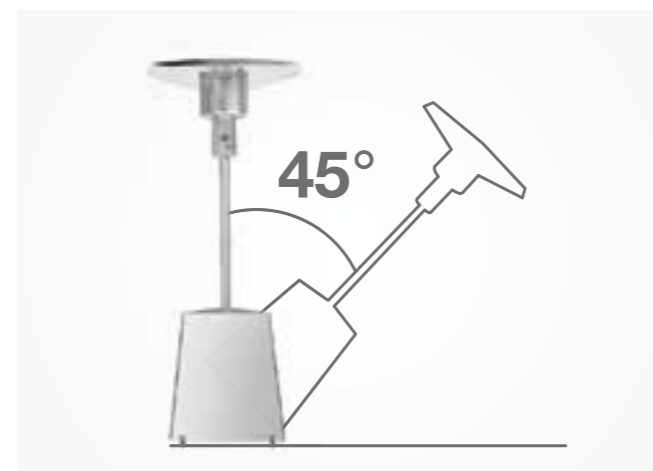

Контроль пламени и защита от утечки газа



Технические характеристики

Параметры / Модель		BOGN-16
Номинальная тепловая мощность	кВт	13
Номинальный расход газа	кг/ч	0,45 – 0,95
Управление		механический регулятор мощности
Тип топлива		Пропан, пропан-бутан
Площадь обогрева	м ²	до 12
Радиус обогрева	м	до 2
Способ поджига		пьезорозжиг
Объем баллона	л	до 27
Температура эксплуатации		от -20 до +30
Степень защиты		IP44
Размеры прибора	мм	850×2100×770
Размеры упаковки	мм	800×610×530
Вес нетто	кг	28
Вес брутто	кг	33

Газовые инфракрасные обогреватели FLAME



- 13 кВт
МОЩНОСТЬ
- до 50 ч
НЕПРЕРЫВНОЙ РАБОТЫ
- AISI 430
НЕРЖАВЕЮЩАЯ СТАЛЬ
- СОВМЕСТНАЯ РАЗРАБОТКА
С РОССИЙСКОЙ АКАДЕМИЕЙ НАУК
- 450 Вт/м²
ТЕПЛОВОЙ ПОТОК
- SAFETY
МНОГОУРОВНЕВАЯ БЕЗОПАСНОСТЬ

СДЕЛАНО В РОССИИ

Газовые ИК обогреватели Ballu — эффективный и экономичный инфракрасный обогрев внутри помещений и на открытом воздухе. Приборы разработаны совместно с Институтом Механики РАН им Калашникова М. Т.*, а многоуровневая система защиты на всех моделях газовых ИК обогревателей обеспечивает надежную и безопасную работу на протяжении всего срока службы. Приборы очень экономичны, мобильны и независимы от электропитания, что делает их универсальным источником тепла в любых условиях.

Современные обогреватели премиум класса для открытых площадок сегмента NoReCa и загородной жизни

РАЗРАБОТАНО
СОВМЕСТНО
С ИНСТИТУТОМ
МЕХАНИКИ
РАН ИМ.
КАЛАШНИКОВА М.Т.



* Модели BIGH-55, BIGH-55F, BIGH-55H, BOGH-15/15E.

Лучшая тепловая эффективность на открытом воздухе в классе «Уличные газовые ИК обогреватели»

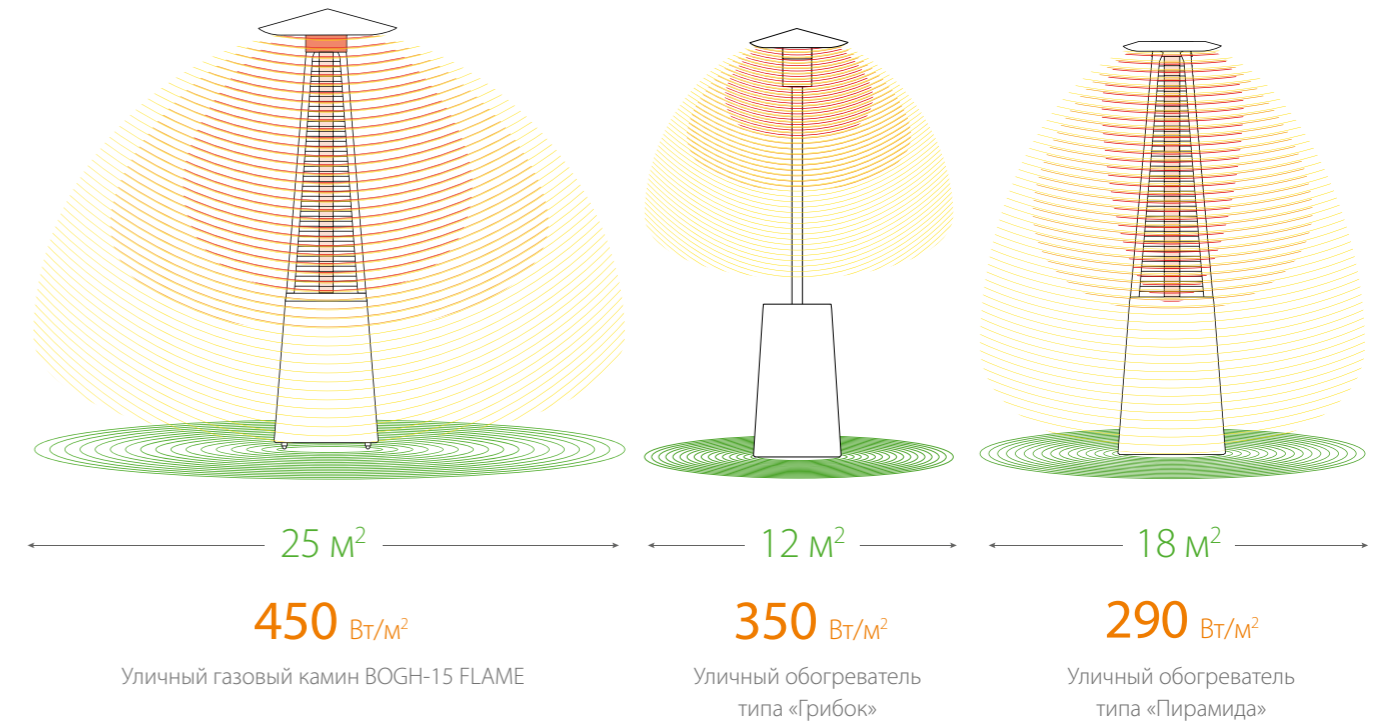

Ключевой показатель, характеризующий эффективность уличного ИК обогревателя — плотность теплового потока (Вт/м²). Он показывает, сколько тепла может отдать прибор на определенную площадь*.



Автоматическое отключение при падении

Пульт ДУ в комплекте (для модели 15E)

Уникальный дожигатель

Технические характеристики

Параметры / Модель		BOGH-15	BOGH-15E
Номинальная тепловая мощность	кВт	13	
Номинальный расход газа	кг/ч	0,3 – 0,97	
Управление		Механический регулятор мощности	Кнопочный регулятор мощности + пульт дистанционного управления
Тип топлива		пропан, пропан-бутан	
Площадь обогрева	м²	до 25	
Способ поджига		электропьезоподжиг	автоматический электропьезоподжиг
Размеры прибора (Ш×В×Г)	мм	847×2410×770	
Размеры упаковки (Ш×В×Г)	мм	1450×560×560	
Вес нетто / брутто	кг	40 / 45	

* Данные предоставлены на основании тепловизионной съемки при условиях: расстояние от прибора 1,5 м, температура воздуха +15 °С.

Аксессуары



Термостойкая японская колба из прочного боросиликатного стекла с повышенными характеристиками теплоотдачи, стойкая к высоким перепадам температур и атмосферным осадкам



Водонепроницаемый защитный чехол для газового уличного обогревателя BOGH-15/15E FLAME



Столик BOGH-T для уличного газового обогревателя BOGH-15/15E с полимерным покрытием, устойчивым к царапинам



Столик BOGH-TS для уличного газового обогревателя BOGH-15/15E из полированной нержавеющей стали



Рекламная магнитная поверхность с индивидуальным дизайном под заказ. Рекламное сообщение наносится на магнитную поверхность и плотно прилегает к стенкам корпуса газового обогревателя.

- Реклама ваших партнеров
- Реклама ваших предложений



Грифельная магнитная поверхность с возможностью написания мелом, позволяющая с любой частотой менять информацию.

- Анонсы праздников
- Предложения от шеф-повара
- Скидки на напитки
- Прайс-лист на бизнес-ланч

№1 В РОССИИ с 2011 года*

главный ПО КЛИМАТУ
Ballu®

ХОРОШИЙ ВЕЧЕР ДОЛЖЕН ЗАКАНЧИВАТЬСЯ ПОЗДНО!



Страховое покрытие в отношении гражданской ответственности



* В категории «Профессиональное тепловое оборудование». По результатам исследования агентства RESEARCH.TECHART, 2012 г

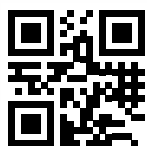

Каталог: Промышленное тепловое оборудование Ballu
КПТОБ 2020-2021

Служба поддержки клиентов
8 800 500 0775

www.ballu.ru

